

# SHARP



## Operation Manual

UA-PG50E

Air Purifier

EN

DE

ES

PT

FR

PL

NL



# SHARP®

## UA-PG50E

### AIR PURIFIER OPERATION MANUAL

ENGLISH



HIGH-DENSITY 7000\*

\*"Plasmacluster" and "Device of a cluster of grapes" are trademarks of Sharp Corporation.



\*The number in this technology mark indicates an approximate number of ions supplied into air of 1 cm<sup>3</sup>, which is measured around the centre of a room with the "high-density plasmacluster 7000" applicable floor area (at 1.2 m height above the floor) at the medium wind volume in air purifying mode, when an air purifier using the high-density plasmacluster ion evolving device is placed close to a wall. This product is equipped with a device corresponding to this capacity.

**Free standing type**

## Please read before operating your new Air Purifier

The air purifier draws in room air from the air intake, passes the air through a Pre-Filter, a Deodorizing Filter and a HEPA Filter inside of the unit, then discharges the air through the air outlet. The HEPA Filter can remove 99.97% of dust particles as small as 0.3 microns that pass through the filter.

The Deodorizing Filter gradually absorbs odours as they pass through the filter.

Some odours absorbed by the filters may break down over time, resulting in additional odour. Depending on the usage environment, especially when the product is used in extreme environments (significantly more severe than normal household use), this odour may become strong in a shorter period than expected. If the odour persists, the filters should be replaced.

### NOTE

- The air purifier is designed to remove air-suspended dust and odour, but not harmful gases (for example, carbon monoxide contained in cigarette smoke).

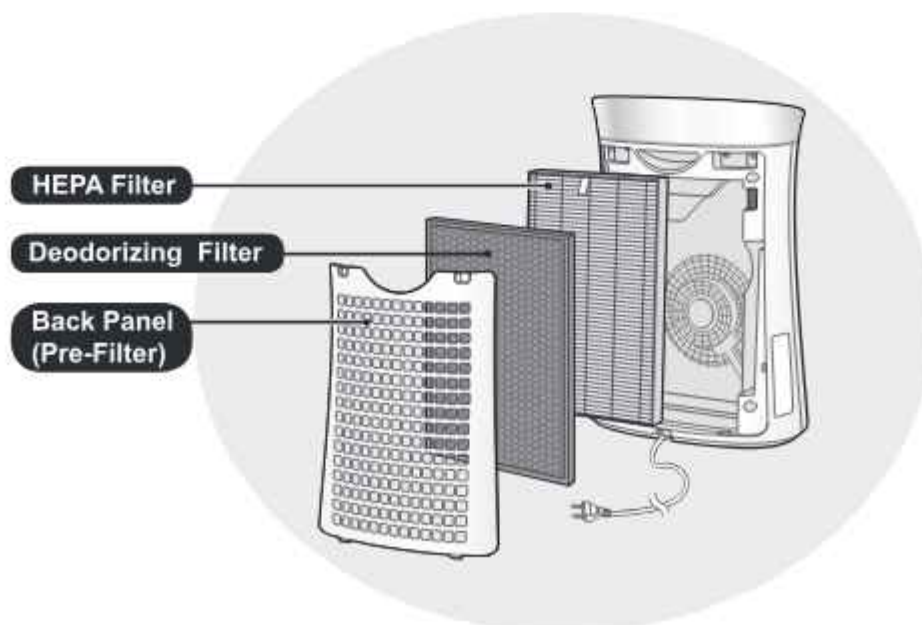

## FEATURES

**Unique Combination of Air Treatment Technologies**  
**Triple Filtration System + Plasmacluster Ions**

### **TRAPS DUST\***

Pre-filter traps dust and other large airborne particles.

### **REDUCES ODOURS**

Deodorizing filter absorbs many common household odours.

### **REDUCES POLLEN & MOLD\***

HEPA filter traps 99.97% of particles as small as 0.3 microns.

### **FRESHENS**

Plasmacluster treats the air similar to the way nature cleans the environment by emitting a balance of positive and negative ions.

\*When air is drawn through the filter system.

Sensor Technology continuously monitors air quality, and automatically adjusting airflow based on detected air purity.

## CONTENTS

<b>IMPORTANT SAFETY INSTRUCTIONS</b> .....	E-2
<b>PARTS NAME</b> .....	E-4
<b>FILTER INSTALLATION</b> .....	E-5
<b>OPERATION</b> .....	E-6
<b>CARE AND MAINTENANCE</b> .....	E-8
<b>TROUBLESHOOTING</b> .....	E-10
<b>SPECIFICATIONS</b> .....	E-11

Thank you for purchasing the SHARP Air Purifier. Please read this manual carefully. Before using this product, be sure to read the section: "Important Safety Instructions." After reading this manual, keep it in a convenient location for future reference. For your reference, we recommend to keep this manual in the place where you can read at any time.



# IMPORTANT SAFETY INSTRUCTIONS

When using electrical appliances, basic safety precautions should be followed, including the following:

**WARNING** - To reduce the risk of electric shock, fire or injury to persons:

- Read all instructions before using the unit.
- Use only a 220-240 volt outlet.
- **Do not use the unit if the power cord or plug is damaged or the connection to the wall outlet is loosened.**
- Periodically remove dust from the power plug.
- **Do not insert fingers or foreign objects into the intake or air outlet.**
- **When removing the power plug, always hold the plug and never pull the cord.**  
Electric shock and/or fire from short circuit may occur as a result.
- Be careful not to damage the power cord, it may cause electric shock, excess heat or fires.
- **Do not remove the plug when your hands are wet.**
- **Do not use this unit near gas appliances or fireplaces.**
- **Remove the power plug from the wall outlet before cleaning the unit and when not using the unit.**  
Electric shock from bad insulation and/or fire from short circuit may occur as a result.
- When cleaning the unit, or when the unit is not in use, be sure to unplug the unit.  
Electric shock and/or fire from a short circuit may result.
- **If the power cord is damaged, it must be replaced by the manufacturer, its service agent, Sharp Authorized Service Centre or similarly qualified person in order to avoid a hazard.**
- Do not operate when using aerosol insecticides or in rooms where there is oily residue, incense, sparks from lit cigarettes, chemical fumes in the air or in very high humidity conditions, such as a bathroom.
- Be cautious when cleaning the unit. Corrosive cleansers may damage the exterior.
- Only a Sharp Authorized Service Centre should service this air purifier. Contact the nearest Service Centre for any problems, adjustments, or repairs.
- This appliance can be used by children aged from 8 years and above and persons with reduced physical, sensory or mental capabilities or lack of experience and knowledge if they have been given supervision or instruction concerning use of the appliance in a safe way and understand the hazards involved. Children shall not play with the appliance. Cleaning and user maintenance shall not be made by children without supervision.

**NOTE** - Radio or TV Interference

If this air purifier should cause interference to radio or television reception, try to correct the interference by one or more of the following measures:

- Reorient or relocate the receiving antenna.
- Increase the separation between the unit and radio/TV receiver.
- Connect the equipment into an outlet on a circuit different from that to which the receiver is connected.
- Consult the dealer or an experienced radio/TV technician for help.

## CAUTIONS CONCERNING OPERATION

- Do not block the air intake and/or air outlet.
- Do not use the unit near or on hot objects, such as stoves or heaters or where it may come into contact with steam.
- Do not lay the unit down when using.
- **Always hold the handle on the back of the unit when moving it.**
- Do not use without the filters installed inside the unit.
- **Do not wash and reuse the HEPA filter and the Deodorizing filter.**  
Not only does it not improve filter performance, it may cause electric shock or malfunction.

## INSTALLATION GUIDELINES

- **When using the unit, place it away from equipment utilizing electric waves such as televisions or radios to avoid electrical interference.**
- **Avoid using in locations where furniture, fabrics or other items may come in contact with and restrict the air intake and/or air outlet.**
- **Avoid using in locations where the unit is exposed to condensation or drastic temperature changes. Appropriate condition is at room temperature 0 – 35 °C.**
- **Place on a stable surface with sufficient air circulation.**  
When placing the unit on a heavily carpeted area, the unit may vibrate slightly.
- **Avoid locations where grease or oily smoke is generated.**  
The unit surface may crack as a result.
- **The dust collecting ability of the unit is effective even when the unit is close to the wall, the surrounding walls and floor may get dirty. Please place the unit at a distance from the wall. The wall directly behind the air outlet may become dirty over time. When using the unit for an extended period of time at the same location, periodically clean the walls adjacent to it.**

## FILTER GUIDELINES

- Follow the instructions in this manual for correct care and maintenance of the filter.

# PARTS NAME

## FRONT

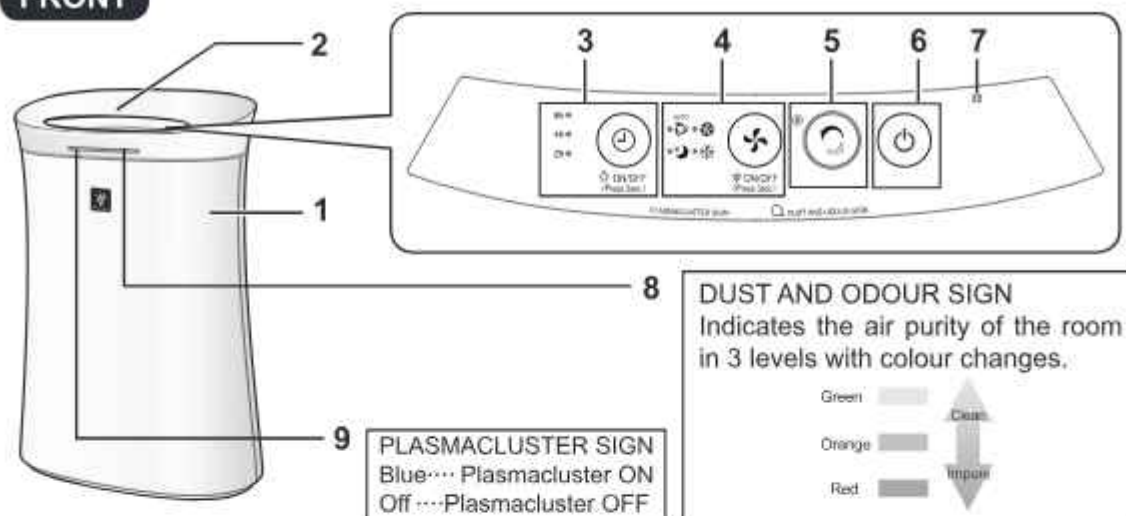

## BACK

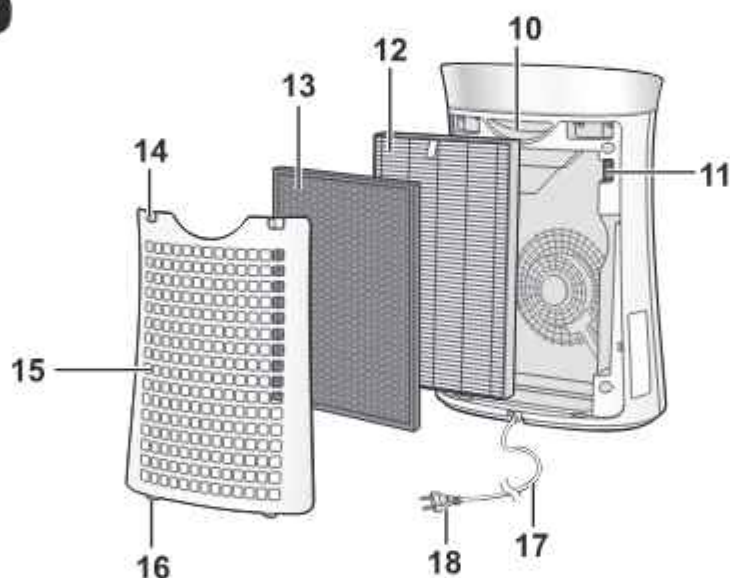

<b>1</b>	<b>Main Unit</b>	<b>10</b>	<b>Handle</b>
<b>2</b>	<b>Air Outlet</b>	<b>11</b>	<b>Dust Sensor / Dust Sensor Filter</b>
<b>3</b>	<b>OFF TIMER Button, Indicator Light (green) (Press 3 sec.) LIGHT ON/OFF Button</b>	<b>12</b>	<b>HEPA Filter</b>
<b>4</b>	<b>MODE Button, Indicator Light (green) (Press 3 sec.) Plasmacluster Ion ON/OFF Button</b>	<b>13</b>	<b>Deodorizing Filter</b>
<b>5</b>	<b>CLEAN ION SHOWER Button, Indicator Light (green)</b>	<b>14</b>	<b>Upper Tabs</b>
<b>6</b>	<b>POWER ON/OFF Button</b>	<b>15</b>	<b>Back Panel (Pre-Filter)</b>
<b>7</b>	<b>Odour Sensor</b>	<b>16</b>	<b>Bottom Tabs</b>
<b>8</b>	<b>DUST AND ODOUR SIGN</b>	<b>17</b>	<b>Power Cord</b>
<b>9</b>	<b>PLASMACLUSTER SIGN</b>	<b>18</b>	<b>Plug</b>



# FILTER INSTALLATION

Be sure to remove the power plug from the wall outlet.

To maintain the quality of the filter, it is installed in the main unit and packed in plastic bag. Be sure to remove the filter from the plastic bag before using the unit.

ENGLISH

## 1 Remove the Back Panel.

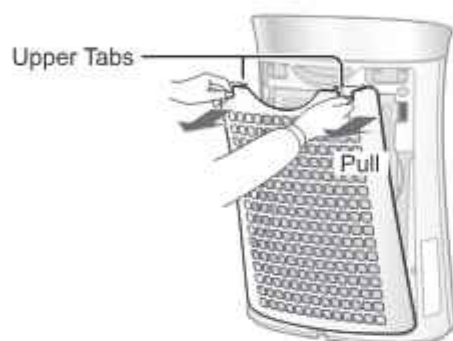

## 2 Remove the plastic bag and take out the Filter.

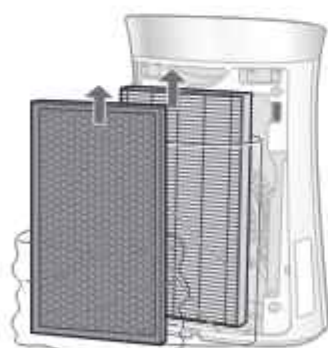

## 3 Place the Filter inside the main unit.

Do not install the filter backwards or the unit will not operate properly.

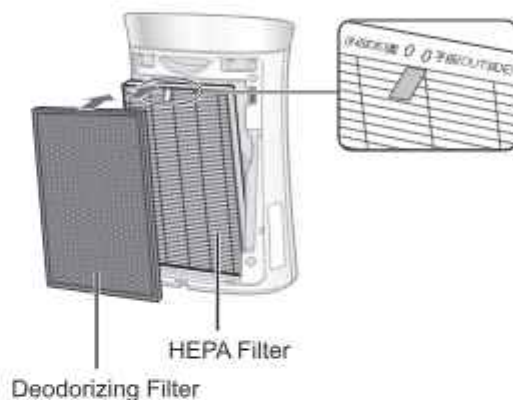

## 4 Replace the Back Panel to the main unit.

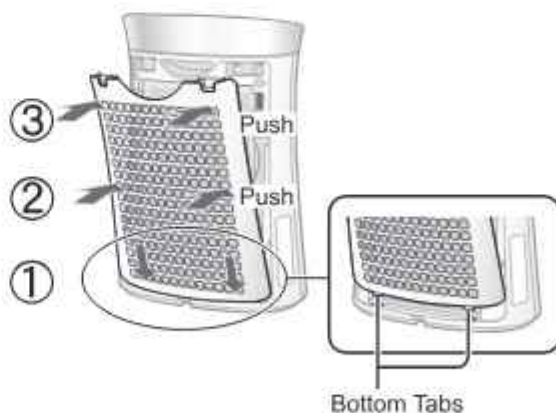

### NOTE

When replacing the filter, making a memo of the start of use date is recommended.

# OPERATION

## CLEAN AIR

### START



### STOP



- Select the desired fan speed.
- Unless the power cord has been unplugged, the operation starts in the previous mode it was operated in.

## CLEAN ION SHOWER

Releases high-density Plasmacluster ions and discharges strong air flow for 60 minutes.

### START



### NOTE

- If Plasmacluster Ion is OFF, Plasmacluster Ion will not be released.
- When the operation finishes, the unit will return to the prior operation mode. It is able to change the other mode or  turn off during this mode.

## FAN SPEED



### NOTE

#### AUTO

- The fan speed is automatically switched depending on the amount of impurities in the air. The sensors detect impurities for efficient air purification.

#### SLEEP \*

- The unit will operate very quietly, and the fan speed is automatically switched depending on the amount of impurities in the air. DUST AND ODOUR / PLASMACLUSTER SIGN go off automatically. Even though the indicator is off, Plasmacluster Ion is released into air unless Plasmacluster Ion is turned off by



## OFF TIMER

Select the time turning off the unit during operation. The unit automatically stops once the selected time is reached.

- 8h ●
- 4h ●
- 2h ●



## LIGHT CONTROL

You can turn off the DUST AND ODOUR /PLASMACLUSTER SIGN when they are lighting up.

**ON**



more than 3 sec.

**OFF**



more than 3 sec.

### NOTE

- When the unit restarts its operation, Light Control resumes its setting set before turning off.
- At Sleep Mode, Light Control is available.

## PLASMACLUSTER ION ON/OFF

When Plasmacluster Ion is ON, the PLASMACLUSTER SIGN will turn on. (blue)

(In operation)

**ON**



more than 3 sec.

**OFF**



more than 3 sec.

## ADJUSTMENT OF SENSOR DETECTION SENSITIVITY

Set to "Low" if the DUST AND ODOUR SIGN is constantly red to reduce sensitivity, and set to "High" if the DUST AND ODOUR SIGN is constantly green to increase sensitivity.

(with the unit OFF)

**1**



more than 3 sec.

**2**



Select the sensor detection sensitivity.

**3**

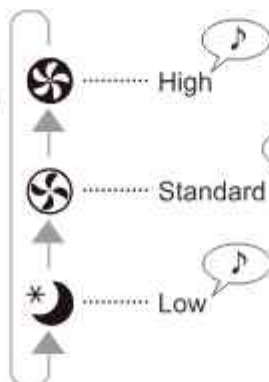

### NOTE

- If the Power ON/OFF Button is not pressed within 8 seconds of adjusting sensor sensitivity, the setting will be saved automatically.
- The sensor sensitivity setting will be saved even if the unit is unplugged.

# CARE AND MAINTENANCE



To maintain optimum performance of this air purifier, please clean the unit including the filter periodically.

Be sure to disconnect the power cord from the wall outlet before performing any maintenance.

## BACK PANEL (Pre-filter)



Gently remove dust from the back panel by using a vacuum cleaner attachment or similar tool.

### CAUTION

Do not apply excessive pressure, when scrubbing the back panel.

### NOTE How to clean hard to remove dirt

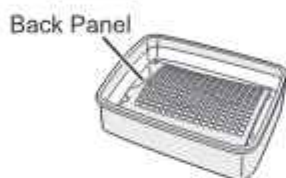

1. Add a small amount of kitchen detergent to water and soak for about 10 minutes.
2. Rinse off the kitchen detergent with clean water.
3. Completely dry the filter in a well-ventilated area.

## FILTERS

Gently remove dust from HEPA Filter and Deodorizing Filter with a vacuum cleaner attachment or similar tool.

HEPA Filter

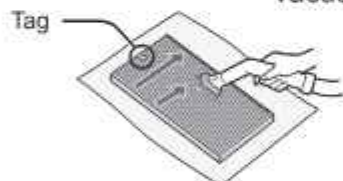

### CAUTION

Do not WASH in water and DRY in the sun.  
The filters are fragile, be careful not to apply too much force.

#### • HEPA Filter

Apply the maintenance only on the side with the tag.  
Do not clean the opposite side; otherwise, the filter will be damaged.

Deodorizing Filter



#### • Deodorizing Filter

The maintenance can be applied to the both sides.

## UNIT



### Wipe with a dry, soft cloth

For stubborn stains or dirt, use a soft cloth dampened with warm water.

### CAUTION

#### •Do not use volatile fluids

Benzene, paint thinner, polishing powder, etc., may damage the surface.

#### •Do not use detergents

Detergent ingredients may damage the unit.



Be sure to remove the power plug from the wall outlet.

## SENSORS

### Dust Sensor



1. Remove the Back Panel.
2. Remove the Dust Sensor Filter.
3. If it is very dirty, wash it with water and dry it thoroughly.

### Odour Sensor



Gently remove dust from the Odour Sensor by using a vacuum cleaner attachment or similar tool.

ENGLISH

## FILTER REPLACEMENT GUIDELINES

**Replacement timing** About 10 years after operating

### Do not wash and reuse the filters

The filter life and replacement period are based on the condition of smoking 5 cigarettes per day and the dust and odour collection power is reduced by half compared with that of new filter. Filter life varies depending on the room environment, usage, and location of the unit. We recommend to replace the filter more frequently if the product is used in a condition significantly severer than normal household use.

## REPLACING THE FILTER

### Replacement Filter

**Model:UZ-PM5HF**

- HEPA Filter : 1 unit



**Model:UZ-PM5DF**

- Deodorizing Filter : 1 unit



See page E-5 for directions on how to install the filter when replacing.

- Please consult your dealer for purchase of replacement filter.
- Use only filters designed for this product.

### Disposal of Filter

Please dispose of the replaced filter according to the local disposal laws and regulations.

HEPA Filter materials :

- Filter : Polypropylene
- Frame : Polyester

Deodorizing Filter materials :

- Polypropylene, Polyester, Activated charcoal



# TROUBLESHOOTING

Before calling for service, please review the Troubleshooting list below, since the problem may not be a unit malfunction.

SYMPTOM	REMEDY (not a malfunction)
Odours and smoke are not removed.	<ul style="list-style-type: none"> <li>• Clean or replace the filters if they appear to be heavily soiled. (Ref. E-8,E-9)</li> </ul>
The DUST AND ODOUR SIGN illuminates green even when the air is impure.	<ul style="list-style-type: none"> <li>• The air could be impure at the time the unit was plugged in. Unplug the unit, wait one minute, and plug the unit in again.</li> </ul>
The DUST AND ODOUR SIGN illuminates orange or red even when the air is clean.	<ul style="list-style-type: none"> <li>• Sensor operation is affected if the odour sensor and dust sensor filter are dirty or clogged. Gently clean the odour sensor and dust sensor filter. (Ref. E-9).</li> </ul>
A clicking or ticking sound is heard from the unit.	<ul style="list-style-type: none"> <li>• Clicking or ticking sounds may be audible when the unit is generating ions.</li> </ul>
The discharged air has an odour.	<ul style="list-style-type: none"> <li>• Check to see if the filters are heavily soiled.</li> <li>• Clean or replace the filters.</li> <li>• Plasmacluster Air Purifiers emit small traces of ozone which may produce an odour. These ozone emissions are well below safety level.</li> </ul>
The unit does not operate properly when cigarette smoke is in the air.	<ul style="list-style-type: none"> <li>• Is the unit installed in a location that is difficult for the sensor to detect cigarette smoke?</li> <li>• Is the dust sensor filter blocked or clogged? (In this case, clean the filter.) (Ref. E-9)</li> </ul>
The DUST AND ODOUR SIGN is turned off.	<ul style="list-style-type: none"> <li>• Check to see if the Lights OFF Mode is selected. Press  for 3 seconds to turn light ON. (Ref. E-7)</li> <li>• Check to see if the SLEEP mode is selected. The DUST AND ODOUR /PLASMACLUSTER SIGN are turned off automatically after the SLEEP mode is selected.</li> </ul>
The DUST AND ODOUR SIGN changes colour frequently.	<ul style="list-style-type: none"> <li>• The DUST AND ODOUR SIGN automatically changes colours as impurities are detected by the dust sensor and odour sensor. The sensor detection sensitivity can be adjusted lower. (Ref.E-7)</li> </ul>

SYMPTOM	REMEDY (not a malfunction)
<b>AUTO RESTART</b> After a power failure, automatically resume the operation when the power recovers.	Auto Restart can be set. • Even when the plug is unplugged or the breaker is thrown during operation, the unit resumes at the previous operation mode and settings if the power recovers.

## SPECIFICATIONS

Power Supply		220-240V 50-60Hz		
Fan Speed Operation	Fan Speed	MAX	MED	SLEEP*1
	Rated Power (W)	47	16	4.0~5.5
	Airflow (m <sup>3</sup> /hr)	306	186	48~90
Recommended Room Size(m <sup>2</sup> )*2		~40		
High density Plasmacluster ion recommended room size (m <sup>2</sup> )*3		~23		
Cord Length (m)		2.0		
Dimensions (mm)		383(W) x 209(D) x 540(H)		
Weight (kg)		5.2		

\*1 The fan speed is automatically switched depending on the amount of impurities in the air.

\*2 Size of a room which is appropriate for operating the unit at maximum fan speed.

- It indicates the space where a certain amount of dust particles can be removed in 30 minutes (JEM1467).

\*3 Size of a room in which approximately 7000 ions can be measured per cubic centimeter in the centre of the room (at a height of approximately 1.2 meters from the floor) when the product is placed next to a wall and run at the MED fan speed.

### Standby Power

In order to operate the electrical circuits while the power plug is inserted in the wall outlet, this product consumes about 1.0W of standby power.  
For energy saving, unplug the power cord when the unit is not in use.



Attention: Your product is marked with this symbol. It means that used electrical and electronic products should not be mixed with general household waste. There is a separate collection system for these products.

## A. Information on Disposal for Users (private households)

### 1. In the European Union

IF YOU WISH TO DISPOSE OF THIS EQUIPMENT, DO NOT USE THE ORDINARY WASTE BIN, AND DO NOT PUT THEM INTO A FIREPLACE!

Used electrical and electronic equipment should always be collected and treated SEPARATELY in accordance with local law.

Separate collection promotes an environment-friendly treatment, recycling of materials, and minimizing final disposal of waste. IMPROPER DISPOSAL can be harmful to human health and the environment due to certain substances! Take USED EQUIPMENT to a local, usually municipal, collection facility, where available.

If in doubt about disposal, contact your local authorities or dealer and ask for the correct method of disposal.

ONLY FOR USERS IN THE EUROPEAN UNION, AND SOME OTHER COUNTRIES; FOR INSTANCE NORWAY AND SWITZERLAND: Your participation in separate collection is requested by law.

The symbol shown above appears on electrical and electronic equipment (or the packaging) to remind the users of this.

Users from PRIVATE HOUSEHOLDS are requested to use existing return facilities for used equipment. Return is free of charge.

If the equipment has been used for BUSINESS PURPOSES, please contact your SHARP dealer who will inform you about take-back. You might be charged for the costs arising from take-back. Small equipment (and small quantities) might be taken back by your local collection facility. For Spain: Please contact the established collection system or your local authority for take-back of your used products.

### 2. In other Countries outside the EU

If you wish to discard this product, please contact your local authorities and ask for the correct method of disposal.

For Switzerland: Used electrical or electronic equipment can be returned free of charge to the dealer, even if you don't purchase a new product. Further collection facilities are listed on the homepage of [www.swico.ch](http://www.swico.ch) or [www.sens.ch](http://www.sens.ch).

## B. Information on Disposal for Business Users.

### 1. In the European Union

If the product is used for business purposes and you want to discard it:

Please contact your SHARP dealer who will inform you about the take-back of the product. You might be charged for the costs arising from take-back and recycling. Small products (and small amounts) might be taken back by your local collection facilities.

For Spain: Please contact the established collection system or your local authority for take-back of your used products.

### 2. In other Countries outside the EU

If you wish to discard of this product, please contact your local authorities and ask for the correct method of disposal.

# SHARP®

## UA-PG50E



HIGH-DENSITY 7000\*

„Plasmacluster“ und „Device of a cluster of grapes“ sind Marken der Sharp Corporation.



\* Die Zahl in dieser Technologiemarken ist die geschätzte Anzahl von Ionen, die sich in 1 cm<sup>3</sup> Luft befinden, gemessen etwa in der Mitte eines Raumes bei einer entsprechenden „High-Density Plasmacluster 7000“-Bodenfläche (bei 1,2 m Höhe über dem Boden) und bei mittlerer Leistung im Luftreinigungs- und/oder Befeuchtungsmodus, wenn ein Luftreiniger mit Hochdichte-Plasmacluster-Ionenenerzeugung in der Nähe einer Wand platziert ist. Dieses Produkt ist mit einem Gerät ausgestattet, das dieser Kapazität entspricht.

**Frei stehender Typ**

### LUFTREINIGER Bedienungsanleitung

DEUTSCH



## Bitte lesen, bevor Sie Ihren neuen Luftreiniger benutzen

Der Luftreiniger saugt Raumluft durch den Lufteinzug ein, lässt diese durch einen Vorfilter, einen Deo-Filter und einen HEPA-Filter im Gerät strömen und gibt sie dann durch den Luftauslass wieder in den Raum ab. Der HEPA-Filter kann 99,97 % der Staubpartikel mit einer Mindestgröße von 0,3 Mikron, die den Filter passieren, entfernen.

Der Deofilter absorbiert schrittweise Gerüche, während Sie den Filter passieren.

Einige der von dem Filter absorbierten Gerüche werden womöglich erst im Laufe der Zeit aufgespalten, was zu zusätzlichen Gerüchen führen kann. Je nach Einsatzbereich, besonders in geruchsintensiven Umgebungen im Vergleich zum Hausgebrauch, können die Gerüche schon früher verstärkt auftreten. Sollten die Gerüche bestehen bleiben, sollte der Filter gewechselt werden.

### HINWEIS

- Der Luftreiniger ist dazu bestimmt, Staub und Gerüche aus der Luft, jedoch keine schädlichen Gase (z.B. Kohlenstoffmonoxid im Zigarettenrauch) zu entfernen.

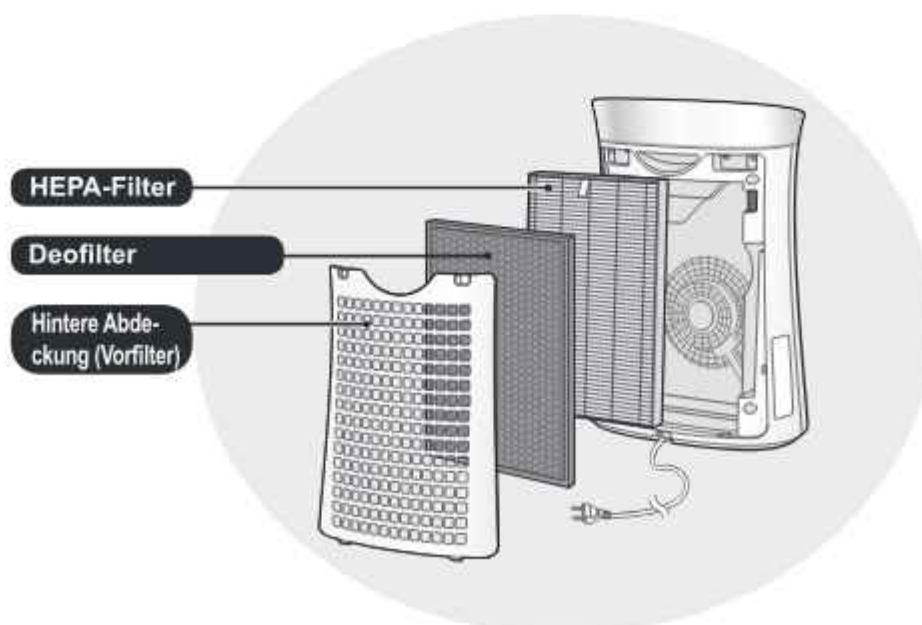



## MERKMALE

**Eine einzigartige Kombination aus Luftaufbereitungstechnologie Dreifach-Filtersystem + Plasmacluster-Ionen**

### **FÄNGT STAUB AUF\***

Der Vorfilter fängt Staub und andere große Partikel aus der Luft auf.

### **VERRINGERT GERÜCHE**

Deofilter absorbiert viele gewöhnliche Haushaltsgerüche.

### **REDUZIERT POLLEN & SCHIMMEL\***

Der HEPA-Filter fängt 99,97 % der Partikel mit einer Mindestgröße von 0,3 Mikronen auf.

### **FRISCHT AUF**

Der Plasmacluster reinigt die Luft, ähnlich wie die Natur, indem er ein Gleichgewicht zwischen ausgestoßenen positiven und negativen Ionen herstellt.

\*Wenn Luft das Filtersystem passiert.

Die Sensortechnologie überwacht durchgehend die Luftqualität und passt den Luftstrom an die ermittelte Luftreinheit an.

## INHALT

WICHTIGE SICHERHEITSANWEISUNGEN ..	D-2
TEILENAMEN .....	D-4
FILTEREINBAU .....	D-5
BETRIEB .....	D-6
PFLEGE UND WARTUNG .....	D-8
FEHLERBEHEBUNG .....	D-10
TECHNISCHE ANGABEN .....	D-11

Vielen Dank für den Kauf des SHARP-Luftreinigers. Bitte lesen Sie sich diese Bedienungsanleitung sorgfältig durch. Vor der Verwendung dieses Produkts sollten Sie unbedingt folgendes Kapitel durchlesen: „Wichtige Sicherheitsanweisungen“ Bewahren Sie dieses Handbuch nach dem Lesen sorgfältig auf, um jederzeit darauf zurückgreifen zu können. Damit Sie jederzeit bequem darauf zugreifen können, sollten Sie dieses Handbuch an einem leicht zugänglichen Ort aufbewahren.

# WICHTIGE SICHERHEITSANWEISUNGEN

Bei der Verwendung von Elektrogeräten sollten grundlegende Sicherheitsvorkehrungen befolgt werden, einschließlich der folgenden:

**WARNUNG** – Um das Risiko von Elektroschocks, Feuer oder Verletzungen zu vermeiden:

- Bitte lesen Sie alle Anweisungen sorgfältig durch, bevor Sie das Gerät benutzen.
- Bitte nur an eine 220-240 Volt-Steckdose anschließen.
- **Das Gerät nicht verwenden, wenn das Stromkabel beschädigt oder die Verbindung zur Wandsteckdose gelockert ist.**
- Entfernen Sie regelmäßig den Staub vom Netzstecker.
- **Stecken Sie keine Finger oder Fremdkörper in den Lufteinzug oder -ausgang.**
- **Wenn Sie den Stecker herausziehen, halten Sie ihn lediglich fest und ziehen Sie nicht am Kabel.**  
Sonst kann es zu Elektroschocks und/oder Bränden durch Kurzschlüsse kommen.
- Achten Sie darauf, das Stromkabel nicht zu beschädigen – dies kann zu Stromschlag, Überhitzung oder Bränden führen.
- **Ziehen Sie den Stecker nicht mit feuchten Händen heraus.**
- **Verwenden Sie dieses Gerät nicht in der Nähe von Gasöfen oder Kaminen.**
- **Stecken Sie den Netzstecker aus der Wandsteckdose aus, ehe Sie das Gerät reinigen und wenn Sie das Gerät nicht verwenden.**  
Sonst kann es zu Elektroschocks durch schlechte Isolierung und/oder Bränden durch Kurzschlüsse kommen.
- Wenn Sie das Gerät reinigen oder wenn es nicht benutzt wird, ziehen Sie den Stecker heraus. Sonst kann es zu Elektroschocks und/oder Bränden aus Kurzschlüssen kommen.
- **Wenn das Stromkabel beschädigt ist, muss es vom Hersteller, seinem Kundendiensttechniker, einem zugelassenen Sharp-Service-Center oder einer ähnlich qualifizierten Person ersetzt werden, um Gefahren zu vermeiden.**
- Betreiben Sie das Gerät nicht, wenn Sie Insektenspray verwenden noch in feuchten Räumen wie einem Badezimmer sowie in Räumen, in welchen sich Ölreste, Rauch von Räucherstäbchen, Funken von Zigaretten oder chemische Dämpfe in der Luft befinden.
- Seien Sie vorsichtig, wenn Sie das Gerät reinigen. Ätzende Reinigungsmittel können das Äußere beschädigen.
- Nur ein zugelassenes Sharp-Service-Center sollte diesen Luftreiniger warten. Kontaktieren Sie das nächste Service-Center bei Problemen, Umbauten oder Reparaturen.
- Dieses Gerät kann sowohl von Kindern ab 8 Jahren als auch von Personen mit eingeschränkten physischen und geistigen Fähigkeiten sowie mit Mangel an Erfahrung und Kenntnis verwendet werden, vorausgesetzt sie werden bei der Verwendung beaufsichtigt oder wurden bezüglich der möglichen Gefahren unterwiesen. Kinder dürfen nicht mit dem Gerät spielen. Die Reinigung und Wartung darf nicht von Kindern ohne Aufsicht durchgeführt werden.

**HINWEIS** – Radio- oder TV-Interferenz

Wenn dieser Luftreiniger Interferenzen mit Radio- oder Fernsehempfang auslöst, versuchen Sie dies folgendermaßen zu beheben:

- Richten Sie die Antenne neu aus oder bringen Sie sie an einen anderen Ort.
- Erhöhen Sie den Abstand zwischen dem Gerät und dem Radio, TV oder Funkuhr.
- Schließen Sie das Gerät an einen anderen Stromkreis als den Empfänger an.
- Bitten Sie den Händler oder einen erfahrenen Rundfunktechniker um Hilfe.



## VORSICHTSMASSNAHMEN WÄHREND DES BETRIEBS

- Nicht den Lufteinlass und/oder -ausgang blockieren.
- Verwenden Sie das Gerät nicht in der Nähe von oder auf heißen Gegenständen, wie Öfen bzw. Heizungen oder an Orten, wo es in Kontakt mit Dampf kommen kann.
- Legen Sie dieses Gerät bei der Verwendung nicht auf den Boden.
- **Halten Sie das Gerät am Griff auf der Rückseite fest, wenn Sie es bewegen.**
- Betreiben Sie das Gerät nicht ohne korrekt eingesetzte Filter.
- **Nicht den HEPA-Filter und/oder den Deofilter waschen oder wiederverwenden.** Das senkt nicht nur die Filterleistung, sondern kann sogar zu Elektroschocks oder Fehlfunktionen führen.

## INSTALLATIONSRATGEBER

- **Wenn Sie das Gerät verwenden, platzieren Sie es fern von Geräten, die elektrische Wellen ausstrahlen, wie Fernseher oder Radios, um elektrische Interferenzen zu vermeiden.**
- **Vermeiden Sie die Verwendung an Orten, in denen Möbel, Stoffe oder andere Gegenstände mit dem Gerät in Berührung kommen und den Lufteinzug und -ausgang einschränken können.**
- **Vermeiden Sie die Verwendung an Orten, in denen das Gerät Kondensation oder drastischen Temperaturschwankungen ausgesetzt ist. Geeignet ist eine Zimmertemperatur zwischen 0 und 35 ° C.**
- **Stellen Sie es auf eine stabile Oberfläche mit ausreichender Luftzirkulation.** Wenn Sie das Gerät in einen mit Teppich belegten Bereich stellen, kann es leicht vibrieren.
- **Vermeiden Sie Orte, wo das Gerät Fett und öligem Rauch ausgesetzt ist.** Die Geräteoberfläche könnte sonst einreißen.
- **Die Staubsammelleistung des Geräts bleibt effektiv, selbst wenn Sie das Gerät nahe an eine Wand stellen, jedoch können die umgebenden Wände und der Boden verschmutzt werden. Stellen Sie das Gerät bitte in einiger Entfernung zu einer Wand auf. Die Wand direkt hinter dem Luftauslass kann im Laufe der Zeit verschmutzt werden. Wenn Sie das Gerät längere Zeit am gleichen Ort benutzen, reinigen Sie die Wände um das Gerät herum regelmäßig.**

## FILTER-RATSCHLÄGE

- Befolgen Sie die Anweisungen in diesem Handbuch für eine ordnungsgemäße Pflege und Wartung des Filters.

# BEZEICHNUNG DER BAUTEILE

## VORDERSEITE

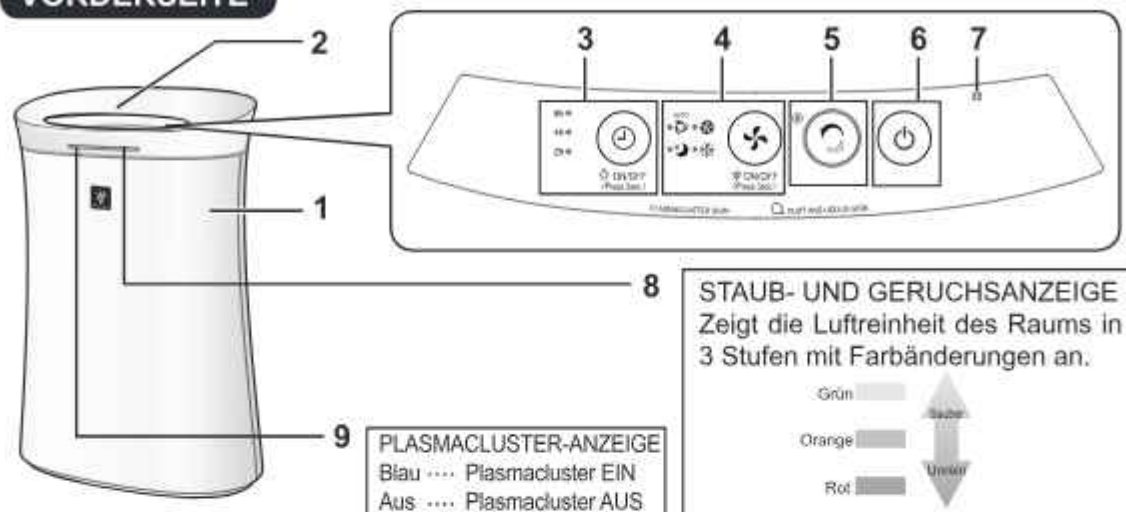

## RÜCKSEITE

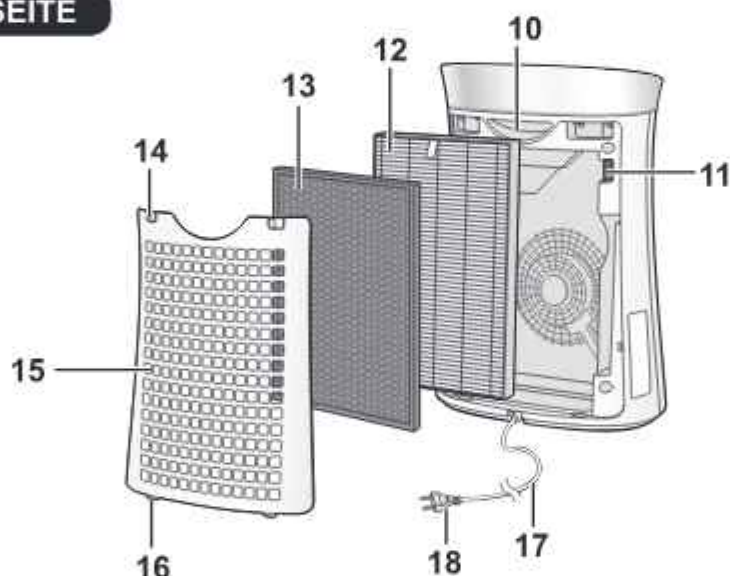

1	Gerätekörper	10	Griff
2	Luftauslass	11	Staubsensor / Staubsonsensorfilter
3	AUS-ZEITSCHALTER, Anzeigeleuchte (grün) (3 Sek. drücken) LICHT EIN/AUS-Taste	12	HEPA-Filter
4	MODUS-Zeitschalter, Anzeigeleuchte (grün) (3 Sek. drücken) Plasmacluster Ion EIN/AUS-Taste	13	Deo-Filter
5	CLEAN ION SHOWER-Taste, Anzeigeleuchte (grün)	14	Obere Laschen
6	EIN/AUS-Taste	15	Hintere Abdeckung (Vorfilter)
7	Geruchssensor	16	Untere Laschen
8	STAUB- UND GERUCHSANZEIGE	17	Netzkabel
9	PLASMACLUSTER-ANZEIGE	18	Stecker

# FILTEREINSATZ

Stellen Sie sicher, dass der Stecker aus der Steckdose gezogen ist.

Damit die Qualität des Filters gewährleistet bleibt, ist er in den Gerätekörper eingesetzt und in einem Plastikbeutel verpackt. Ehe Sie das Gerät verwenden, müssen Sie den Filter aus dem Plastikbeutel nehmen.

## 1 Entfernen Sie die hintere Abdeckung.



## 2 Entfernen Sie den Plastikbeutel und nehmen Sie den Filter heraus.



## 3 Setzen Sie den Filter in den Gerätekörper ein.

Setzen Sie den Filter nicht falsch herum ein, ansonsten funktioniert das Gerät nicht ordnungsgemäß.

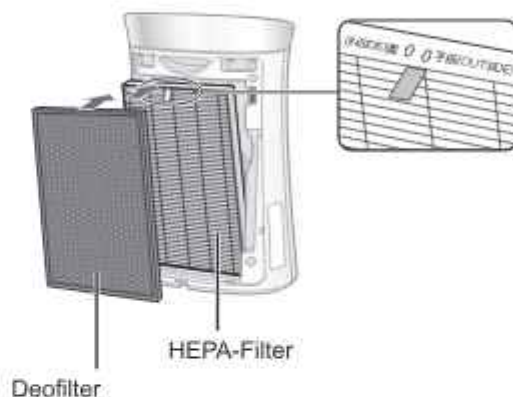

## 4 Die hintere Abdeckung wieder am Gerätekörper anbringen.

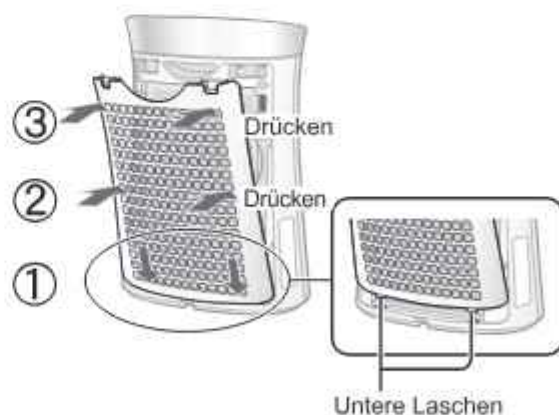

### HINWEIS

Wenn Sie den Filter ersetzen, sollten Sie sich notieren, wann Sie den neuen Filter eingesetzt haben.

DEUTSCH



# BETRIEB (BEDIENUNG)

## SAUBERE LUFT

START



STOPP



- Wählen Sie die gewünschte Lüftergeschwindigkeit aus.
- Solange das Stromkabel nicht herausgezogen wurde, beginnt der Betrieb in dem vorherigen Betriebsmodus.

## IONENDUSCHKE-REINIGUNG

Stößt Plasmacluster-Ionen mit hoher Dichte und einem starken Luftfluss 60 Minuten aus.

START



HINWEIS

- Wenn Plasmacluster Ion EINGESCHALTET ist, wird Plasmacluster Ion nicht aktiviert.
- Wenn der Betrieb beendet ist, wird das Gerät in den vorherigen Betriebsmodus zurückkehren. In diesem Modus kann das Gerät den anderen Modus oder  abschalten.

## LÜFTERGESCHWINDIGKEIT



HINWEIS

AUTOMATIK 

Die Lüftergeschwindigkeit wird in Abhängigkeit der Stärke der Luftunreinheit automatisch umgeschaltet. Der Sensor ermittelt Luftunreinheiten für eine effiziente Luftreinigung.



SCHLAF 

- Das Gerät läuft sehr leise und die Lüftergeschwindigkeit wird entsprechend der Menge an Unreinheiten in der Luft automatisch angepasst. STAUB- UND GERUCH-/PLASMACLUSTER-ANZEIGE schaltet sich automatisch ab. Selbst wenn die Anzeige aus ist, werden Plasmacluster-Ionen in die Luft abgegeben, außer wenn Plasmacluster Ion durch  abgeschaltet wird.

## AUSSCHALT-ZEITSCHALTER

Wählen Sie die Zeit für das Abschalten des Geräts beim Betrieb. Das Gerät stoppt automatisch, sobald die ausgewählte Zeit erreicht ist.

- 8h •
- 4h •
- 2h •



## LICHTSTEUERUNG

Sie können die STAUB- UND GERUCHS-/PLASMACLUSTER-ANZEIGE ausschalten, wenn sie aufleuchtet.

**EIN**



ON/OFF  
(Press 3sec.)

mehr als 3 Sek.

**AUS**



ON/OFF  
(Press 3sec.)

mehr als 3 Sek.

### HINWEIS

- Wenn das Gerät den Betrieb beginnt, schaltet die Lichtsteuerung in den Modus vor dem Ausschalten.
- Im Schlafmodus ist die Lichtsteuerung verfügbar.

## PLASMACLUSTER ION AN/AUS

Wenn Plasmacluster Ion EINGESCHALTET ist, schaltet sich die PLASMACLUSTER-ANZEIGE ein. (blau) (im Betrieb)

**EIN**



ON/OFF  
(Press 3sec.)

mehr als 3 Sek.

**AUS**



ON/OFF  
(Press 3sec.)

mehr als 3 Sek.

## EINSTELLUNG DER SENSORERMITTLUNGSEMPFINDLICHKEIT

Stellen Sie „Niedrig“ ein, wenn die STAUB- UND GERUCHSANZEIGE ständig rot leuchtet, um die Empfindlichkeit zu verringern, und stellen Sie „Hoch“ ein, wenn die STAUB- UND GERUCHSANZEIGE ständig grün leuchtet, um die Empfindlichkeit zu erhöhen.

(Bei AUSGESCHALTETEM GERÄT)

**1**



mehr als 3 Sek.

**2**



Wählen Sie die Empfindlichkeit der Sensorerkennung.

**3**

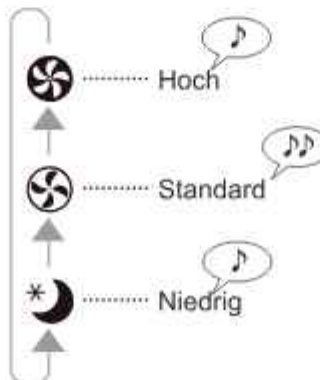

### HINWEIS

- Wenn die EIN/AUS-Taste (ON/OFF) nicht innerhalb von 8 Sekunden nach der Einstellung der Sensorempfindlichkeit gedrückt wird, wird die Einstellung automatisch gespeichert.
- Die Sensorempfindlichkeitseinstellung wird auch gespeichert, wenn das Gerät ausgesteckt wird.



Damit dieser Luftreiniger optimal funktioniert, sollten Sie das Gerät und den Filter regelmäßig reinigen.

Stecken Sie das Netzkabel aus der Wandsteckdose aus, ehe Sie Wartungsarbeiten durchführen.

## HINTERE ABDECKUNG (Vorfilter)



Entfernen Sie mit einem Staubsauger oder einem ähnlichen Werkzeug vorsichtig den Staub von der hinteren Abdeckung.

### VORSICHT

Wenden Sie keinen übermäßigen Druck an, wenn Sie die hintere Abdeckung reinigen.

### HINWEIS Wie man sorgfältig reinigt, um Schmutz zu entfernen.



1. Füllen Sie ein wenig Küchenreiniger in das Wasser und lassen Sie es etwa 10 Minuten lang einwirken.
2. Spülen Sie den Küchenreiniger mit frischem Wasser ab.
3. Lassen Sie den Filter an einem gut belüfteten Platz vollständig trocknen.

## FILTER

HEPA-Filter

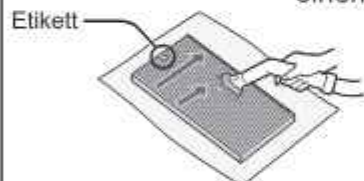

Entfernen Sie vorsichtig Staub mit einem Staubsaugeraufsatz oder einem ähnlichen Werkzeug vom HEPA-Filter.

### VORSICHT

Nicht mit Wasser WASCHEN und in der Sonne TROCKNEN.  
Die Filter sind fragil, achten Sie darauf, nicht zu viel Druck auszuüben.

#### • HEPA-Filter

Reinigen Sie lediglich diejenige Seite, auf welcher das Schild angebracht ist.  
Reinigen Sie die andere Seite nicht; sonst wird der Filter beschädigt.

Deofilter



#### • Deofilter

Die Reinigung kann an beiden Seiten erfolgen.

## ANLAGE



### Mit einem trockenen und weichen Tuch abwischen

Falls Flecken oder Schmutz hartnäckig sind, benutzen Sie ein weiches Tuch, das mit warmem Wasser befeuchtet wurde.

### VORSICHT

#### • Keine flüchtigen Flüssigkeiten verwenden

Benzin, Farbverdünner und Polierpulver usw. können die Oberfläche beschädigen.

#### • Keine Reinigungsmittel verwenden

Inhaltsstoffe dieser Reinigungsmittel können das Gerät beschädigen.



Stellen Sie sicher, dass der Stecker aus der Steckdose gezogen ist.

## SENSOREN

### Staubsensor



1. Hintere Abdeckung entfernen.
2. Entfernen Sie den Staub-Sensorfilter.
3. Bei starker Verschmutzung mit Wasser waschen und gründlich trocknen.

### Geruchssensor



Entfernen Sie vorsichtig den Staub von der hinteren Abdeckung – mit einem Staubsaugeraufsatz oder einem ähnlichen Werkzeug.

DEUTSCH

## HINWEISE ZUM FILTERWECHSEL

**Zeitpunkt zum Wechseln des Filters** Etwa 10 Jahre nach Öffnen

### Sie dürfen die Filter nicht waschen und wiederverwenden

Filterlebensdauer und Ersatzzeitspanne basieren auf der Bedingung, dass am Tag 5 Zigaretten geraucht werden und dass die Staub- und Geruchsfangleistung im Vergleich mit einem neuen Filter um die Hälfte reduziert ist.

Die Lebenszeit des Filters hängt von der Raumumgebung, der Verwendung und dem Aufstellungsort des Geräts ab.

Wir empfehlen, den Filter häufiger zu ersetzen, wenn das Produkt unter Bedingungen verwendet wird, die um einiges intensiver sind als die bei einem üblichen Hausgebrauch.

## DEN FILTER ERSETZEN

### Ersatzfilter

Modell: UZ-PM5HF

- HEPA-Filter: 1 Einheit



Modell: UZ-PM5DF

- Deofilter: 1 Einheit



Auf Seite D-5 finden Sie Anweisungen, wie Sie den Filter einbauen, wenn Sie ihn ersetzen.

- Kontaktieren Sie ihren Händler für den Kauf eines Ersatzfilters.
- Benutzen Sie nur Filter, die für dieses Produkt entwickelt wurden.

### Entsorgung der Filter

Entsorgen Sie den ersetzten Filter bitte entsprechend den örtlichen Umweltschutzrichtlinien und -bestimmungen.

HEPA-Filter-Materialien:

- Filter: Polypropylen
- Rahmen: Polyester

Deofilter-Materialien:







- Polypropylen, Polyester, Aktivkohle

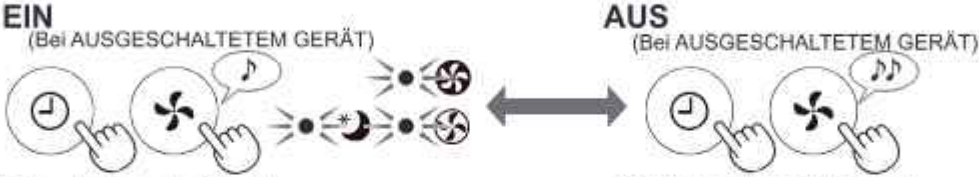

# FEHLERBEHEBUNG

Bevor Sie den Kundendienst anrufen, lesen Sie sich bitte zuerst die Liste „Fehlerbehebung“ durch, da das Problem möglicherweise keine Gerätefehlfunktion ist.

PROBLEM	BEHEBEN (keine Fehlfunktion)
Gerüche und Rauch werden nicht entfernt.	<ul style="list-style-type: none"> <li>Reinigen oder ersetzen Sie die Filter, wenn sie offenbar schwer verschmutzt sind. (Vgl. D-8, D-9)</li> </ul>
Die STAUB-/GERUCHSANZEIGE leuchtet grün, selbst wenn die Luft unrein ist.	<ul style="list-style-type: none"> <li>Die Luft war womöglich zu dem Zeitpunkt unrein, als das Gerät eingesteckt wurde. Gerät ausstecken, eine Minute warten und wieder einstecken.</li> </ul>
Die STAUB-/GERUCHSANZEIGE leuchtet orange oder rot, selbst wenn die Luft rein ist.	<ul style="list-style-type: none"> <li>Der Sensorbetrieb ist beeinträchtigt, wenn die Staubsensor- und die Sensorfilter schmutzig oder verstopft sind. Reinigen Sie vorsichtig den Geruchssensor und den Staub-Sensorfilter. (Vgl. D-9)</li> </ul>
Im Gerät ist ein Klick- oder Tickgeräusch zu hören.	<ul style="list-style-type: none"> <li>Diese Geräusche können entstehen, wenn das Gerät Ionen erzeugt.</li> </ul>
Die ausgestoßene Luft weist einen Geruch auf.	<ul style="list-style-type: none"> <li>Überprüfen Sie, ob die Filter stark verschmutzt sind.</li> <li>Reinigen oder ersetzen Sie die Filter.</li> <li>Plasmacluster-Luftreiniger stoßen kleine Mengen Ozon aus, die einen Geruch erzeugen können. Diese Ozon-Emissionen liegen weit unter dem Sicherheitsniveau.</li> </ul>
Das Gerät funktioniert nicht ordnungsgemäß, wenn Zigarettenrauch in der Luft ist.	<ul style="list-style-type: none"> <li>Steht das Gerät an einem Ort, wo es für den Sensor schwierig ist, Zigarettenrauch zu ermitteln?</li> <li>Sind die Staubsensoröffnungen blockiert oder verstopft? (In diesem Fall sollten Sie den Filter reinigen.) (Vgl. D-9)</li> </ul>
Die STAUB-/GERUCHSANZEIGE ist abgeschaltet.	<ul style="list-style-type: none"> <li>Überprüfen Sie, ob der Licht-AUS-Modus ausgewählt wurde. Drücken Sie 3 Sekunden lang , damit die Anzeige leuchtet. (Vgl. D-7)</li> <li>Überprüfen Sie, ob der SCHLAF-Modus ausgewählt wurde. Die STAUB-/GERUCHSANZEIGE/PLASMACLUSTER-ANZEIGE wird automatisch abgeschaltet, wenn der SCHLAF-Modus ausgewählt wird.</li> </ul>
Die STAUB-/GERUCHSANZEIGE ändert häufig die Farbe.	<ul style="list-style-type: none"> <li>Die STAUB-/GERUCHSANZEIGE wechselt automatisch die Farbe, wenn Unreinheiten vom Staub- und Geruchssensor erkannt werden. Die Empfindlichkeit der Sensorerkennung kann niedriger eingestellt werden. (Vgl. D-7)</li> </ul>

PROBLEM	BEHEBEN (keine Fehlfunktion)
<b>AUTO-NEUSTART</b> Nach einem Stromausfall automatisch den Betrieb wiederbeginnen, sobald der Strom wieder verfügbar ist.	Der Auto-Neustart kann eingestellt werden. <ul style="list-style-type: none"> <li>• Selbst wenn der Stecker herausgezogen wurde oder die Sicherung während des Betriebs herausgeflogen ist, beginnt das Gerät wieder im vorigen Betriebsmodus und mit den vorigen Einstellungen, wenn der Strom zurückkehrt.</li> </ul>
<div style="display: flex; justify-content: space-around; align-items: center;"> <div style="text-align: center;"> <p><b>EIN</b> (Bei AUSGESCHALTETEM GERÄT)</p>  <p>(Gleichzeitig länger als 3 Sek.)</p> <p>Wenn die Anzeigen , , ,  10 Sekunden aufleuchten, ist die Einstellung abgeschlossen.</p> </div> <div style="text-align: center;"> <p><b>AUS</b> (Bei AUSGESCHALTETEM GERÄT)</p>  <p>(Gleichzeitig länger als 3 Sek.)</p> </div> </div>	

## TECHNISCHE ANGABEN

Stromversorgung		220-240 V 50-60 Hz		
Lüftergeschwindigkeit-Einstellung	Lüftergeschwindigkeit	MAX	MIT	SCHLAF <sup>*1</sup>
	Nennleistung (W)	47	16	4,0-5,5
	Luftstrom (m <sup>3</sup> /Std.)	306	186	48-90
Empfohlene Raumgröße (m <sup>2</sup> ) <sup>*2</sup>		~40		
Empfohlene Raumgröße für High Density Plasmacluster Ion (m <sup>2</sup> ) <sup>*3</sup>		~23		
Kabellänge (m)		2,0		
Maße (mm)		383 (B) x 209 (T) x 540 (H)		
Gewicht (kg)		5,2		

\*1 Die Lüftergeschwindigkeit wird in Abhängigkeit der Stärke der Luftunreinheit automatisch umgeschaltet.

\*2 Raumgröße, die sich für den Betrieb des Geräts bei maximaler Lüftergeschwindigkeit eignet.

- Gibt den Raum an, in dem eine bestimmte Menge Staubpartikel innerhalb von 30 Minuten entfernt werden kann. (JEM1467).

\*3 Die Größe eines Raums, in dem ca. 7000 Ionen pro Kubikzentimeter in der Mitte eines Raums (bei einer Höhe von ca. 1,2 Meter vom Boden) gemessen werden können, wenn das Produkt in der Nähe einer Wand platziert und mit der Lüftergeschwindigkeit „MIT“ betrieben wird.

### Standby-Leistung

Um die Stromkreise zu betreiben, während der Stecker in die Wandsteckdose eingesteckt ist, verbraucht dieses Produkt etwa 1,0 W Standby-Leistung. Um Energie zu sparen, ziehen Sie das Kabel heraus, wenn das Gerät nicht betrieben wird.



Achtung: Ihr Produkt ist mit diesem Symbol gekennzeichnet. Dies bedeutet, dass Elektro-Altgeräte nicht mit dem allgemeinen Hausmüll vermischt werden dürfen. Es gibt ein separates Sammelsystem für diese Produkte.

## A. Entsorgungsinformationen (für Haushalte)

### 1. In der EU

WENN SIE DAS GERÄT ENTSORGEN MÖCHTEN, WERFEN SIE DAS GERÄT WEDER IN DEN HAUSMÜLL NOCH IN EIN FEUER!

Benutzte Elektrogeräte und Elektronikgeräte sollten immer GETRENNT entsorgt und wiederaufbereitet werden, gemäß den örtlichen Gesetzen.

Dies unterstützt den Umweltschutz, das Recycling und trägt zu einer Verringerung der Abfallmenge bei. SCHLECHTE ENTSORGUNG kann aufgrund bestimmter Substanzen gesundheitsschädlich und schädlich für die Umwelt sein! Bringen Sie ALTGERÄTE zu der nächsten Müllsammelstelle.

Wenn Sie sich nicht sicher sind, kontaktieren Sie die zuständigen Behörden oder den Händler für weitere Informationen.

NUR FÜR NUTZER IN DER EU UND EINIGE ANDERE LÄNDERN, WIE Z. B. NORWEGEN UND DIE SCHWEIZ: Die getrennte Entsorgung ist gesetzlich verpflichtend.

Das oben gezeigte Symbol auf Elektrogeräten (oder der Verpackung) soll die Benutzer daran erinnern.

PRIVATNUTZER müssen existierende Rückgabemöglichkeiten für gebrauchte Geräte nutzen. Die Rückgabe ist kostenlos.

Wenn das Gerät für GESCHÄFTSZWECKE verwendet wurde, kontaktieren Sie Ihren SHARP-Händler, der Sie über die Rückgabemöglichkeiten informieren wird. Für die Rückgabe können Kosten anfallen. Kleingeräte (und kleine Mengen) kann auch an Ihrem örtlichen Wertstoffhof abgegeben werden. In Spanien: Kontaktieren Sie bitte ihr örtliches Entsorgungsunternehmen oder die örtlichen Behörden, um mehr über die Entsorgung Ihrer Altgeräte zu erfahren.

### 2. In Nicht-EU-Ländern

Bitte kontaktieren sie Ihre örtlichen Behörden für mehr Informationen über die ordnungsgemäße Entsorgung Ihres Produkts.

In der Schweiz: Alt-Elektrogeräte können kostenlos an den Händler zurückgegeben werden, selbst wenn Sie kein neues Gerät kaufen. Weitere Entsorgungsmöglichkeiten finden Sie unter: [www.swico.ch](http://www.swico.ch) oder [www.sens.ch](http://www.sens.ch).

## B. Entsorgungsinformationen für Geschäftsnutzer.

### 1. In der EU

Wenn das Produkt für gewerbliche Zwecke benutzt wurde und Sie es entsorgen möchten:

Bitte kontaktieren Sie Ihren SHARP-Händler, der Sie über Rückgabemöglichkeiten informieren wird. Die Rücknahme und/oder das Recycling können kostenpflichtig sein. Kleingeräte (und kleine Mengen) können auch an Ihrem örtlichen Wertstoffhof abgegeben werden.

In Spanien: Kontaktieren Sie bitte ihr örtliches Entsorgungsunternehmen oder die örtlichen Behörden, um mehr über die Entsorgung Ihrer Altgeräte zu erfahren.

### 2. In Nicht-EU-Ländern

Bitte kontaktieren sie Ihre örtlichen Behörden für mehr Informationen über die ordnungsgemäße Entsorgung Ihres Produkts.

# SHARP®

## UA-PG50E



HIGH-DENSITY 7000\*

"Plasmacluster" y "Device of a cluster of grapes" son marcas comerciales de Sharp Corporation.



\* El número de esta marca tecnológica indica la cantidad aproximada de iones suministrados al aire de 1 cm<sup>3</sup>, que se mide alrededor del centro de una habitación con el área del suelo aplicable del "Plasmacluster 7000 de alta densidad" (a 1,2 m de altura con respecto al suelo), a un volumen de viento medio en modo de purificación del aire, cuando un purificador de aire que utiliza el dispositivo de evolución de iones de Plasmacluster se coloca cerca de una pared. Este producto está equipado con un dispositivo correspondiente a esta capacidad.

**Tipo autónomo**

### PURIFICADOR DE AIRE MANUAL DE USO

ESPAÑOL



## Lea estas instrucciones antes de utilizar su nuevo purificador de aire

El purificador de aire capta el aire de la habitación desde la entrada de aire, conduce el aire a través de un prefiltro, un filtro desodorante y un filtro HEPA en el interior de la unidad, y descarga el aire a través de la salida de aire. El filtro HEPA puede eliminar el 99,97 % de las partículas de polvo que atraviesan el filtro, de un tamaño mínimo de 0,3 micras.

El filtro desodorante absorbe gradualmente los olores cuando pasan por el filtro.

Algunos olores absorbidos por los filtros se pueden descomponer con el tiempo, dando lugar a otro olor. Dependiendo del entorno de uso, en particular cuando el producto se utiliza en entornos extremos (con un uso mucho más exigente que el uso doméstico normal), este olor puede volverse más fuerte en menos tiempo de lo previsto. Si el olor persiste, se deberían cambiar los filtros.

### NOTA

- El purificador de aire se ha diseñado para eliminar el polvo en suspensión en el aire y los olores, pero no los gases perjudiciales (por ejemplo, el monóxido de carbono que contiene el humo de los cigarrillos).

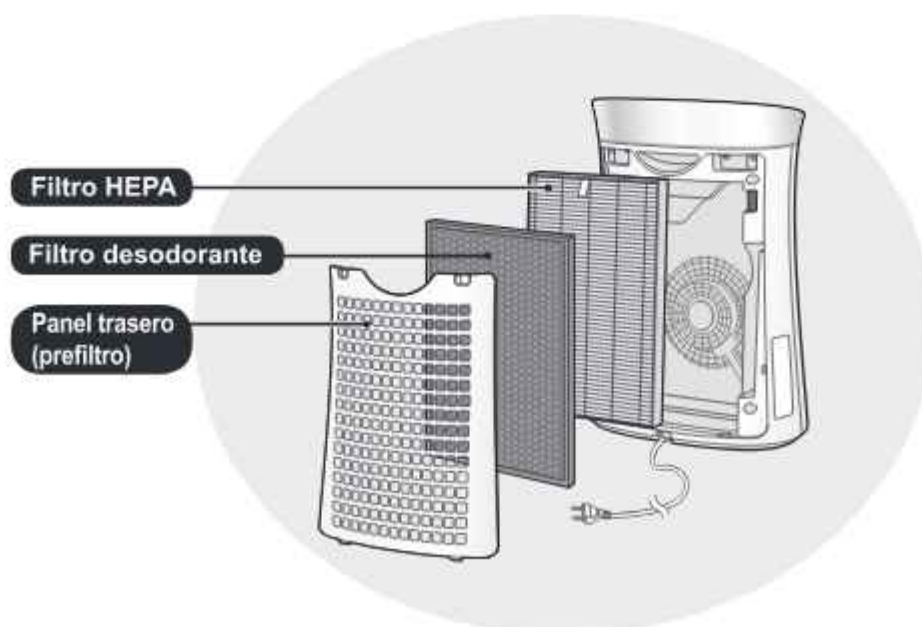

## CARACTERÍSTICAS

**Combinación exclusiva de tecnologías de tratamiento del aire**  
**Sistema de triple filtrado + Iones de plasmacluster**

### **ATRAPA EL POLVO\***

El prefiltro atrapa el polvo y otras partículas de gran tamaño suspendidas en el aire.

### **REDUCE LOS OLORES**

El filtro desodorante absorbe muchos de los olores domésticos habituales.

### **REDUCE EL POLEN Y EL MOHO\***

El filtro HEPA atrapa el 99,97 % de las partículas de un tamaño mínimo de 0,3 micras.

### **REFRESCA**

Plasmacluster trata el aire de forma parecida a la manera en que la naturaleza limpia el entorno, emitiendo un equilibrio de iones positivos y negativos.

\*Cuando se introduce aire a través del sistema de filtro.

La tecnología de sensores controla continuamente la calidad del aire y ajusta automáticamente la corriente según la pureza del aire.

## ÍNDICE

<b>INSTRUCCIONES IMPORTANTES DE SEGURIDAD</b> .....	ES-2
<b>NOMBRE DE LAS PIEZAS</b> .....	ES-4
<b>INSTALACIÓN DE LOS FILTROS</b> .....	ES-5
<b>FUNCIONAMIENTO</b> .....	ES-6
<b>LIMPIEZA Y MANTENIMIENTO</b> .....	ES-8
<b>RESOLUCIÓN DE PROBLEMAS</b> .....	ES-10
<b>ESPECIFICACIONES</b> .....	ES-11

Gracias por la compra de este purificador de aire SHARP. Lea este manual detenidamente antes de usar el producto. Antes de usar el producto, asegúrese de leer el apartado "Instrucciones importantes de seguridad". Después de leer el manual, guárdelo en un lugar cómodo para poder consultarlo en el futuro. Como referencia, le recomendamos que guarde este manual en un lugar en el que pueda consultarlo en cualquier momento.

# INSTRUCCIONES IMPORTANTES DE SEGURIDAD

Cuando se utilizan electrodomésticos, se deben respetar unas precauciones básicas de seguridad, incluidas las siguientes:

**ADVERTENCIA:** Para reducir el riesgo de descarga eléctrica, incendios o lesiones personales:

- Lea todas las instrucciones antes de utilizar la unidad.
- Utilice únicamente una toma de 220-240 voltios.
- **No utilice la unidad si el cable de alimentación o el enchufe están dañados, o si la conexión con la toma de está floja.**
- Limpie periódicamente el polvo del enchufe.
- **No introduzca los dedos ni objetos extraños en la entrada o la salida de aire.**
- **Cuando vaya a extraer el enchufe eléctrico, sujete siempre el enchufe y no tire del cable.**

Se podría producir una descarga eléctrica o un incendio debido a un cortocircuito.

- Tenga cuidado de no dañar el cable de alimentación, ya que podría producirse una descarga eléctrica, un exceso de calor o un incendio.
- **No extraiga el enchufe con las manos mojadas.**
- **No utilice esta unidad cerca de aparatos de gas o chimeneas.**
- **Extraiga el enchufe de la toma de pared antes de limpiar la unidad y cuando no esté utilizando la unidad.**

Se podría producir una descarga eléctrica o un incendio debido a un aislamiento inadecuado.

- Cuando vaya a limpiar la unidad, o cuando la unidad no se esté usando, asegúrese de desenchufarla, ya que se podría producir una descarga eléctrica o un incendio.
- **Si el cable de alimentación está dañado, debe ser reemplazado por el fabricante, su técnico de servicio, un Centro técnico autorizado de Sharp o una persona con cualificaciones similares para evitar situaciones peligrosas.**
- No ponga en marcha el producto cuando utilice insecticidas en aerosol o en habitaciones en las que haya presentes residuos grasos, incienso, chispas de cigarrillos encendidos, humos químicos en el aire o en lugares con mucha humedad, como un baño.
- Tenga cuidado al limpiar la unidad, ya que los productos de limpieza corrosivos pueden dañar el exterior.
- Este purificador de aire solo debe ser reparado por un Centro técnico autorizado de Sharp. Póngase en contacto con el Centro técnico más cercano si se produce cualquier problema o si requiere un ajuste o una reparación.
- Este aparato solo puede ser utilizado por niños con edades superiores a los 8 años y por personas con capacidades físicas, sensoriales o mentales reducidas, o con falta de experiencia o conocimientos si son supervisados o se les ha explicado el uso del aparato de forma segura y entienden los peligros asociados a su uso. Los niños no deben jugar con el aparato ni llevar a cabo la limpieza y mantenimiento del aparato sin supervisión.

**NOTA:** Interferencias en aparatos de radio o televisión

Si este purificador de aire provoca interferencias en la recepción de señales de radio o televisión, intente corregir las interferencias mediante una o varias de las siguientes medidas:

- Reoriente o reubique la antena de recepción.
- Aumente la distancia de separación entre la unidad y aparato de radio o televisión.
- Conecte el equipo a una toma distinta a la que esté conectado el aparato.
- Consulte al distribuidor o a un técnico de radio y televisión con experiencia para obtener ayuda.



## PRECAUCIONES RELATIVAS AL FUNCIONAMIENTO

- No bloquee la entrada ni la salida de aire.
- No utilice la unidad cerca de objetos calientes, como fogones o calefactores, encima de estos ni en ningún lugar donde puedan entrar en contacto con vapor.
- No tumbe la unidad mientras la esté utilizando.
- **Cuando mueva la unidad, sujétela siempre por el asa de la parte trasera.**
- No use la unidad sin el filtro instalado en el interior.
- **No lave ni reutilice el filtro HEPA ni el filtro desodorante.**  
Esto no solo no mejora el funcionamiento de los filtros, sino que puede provocar una descarga eléctrica o una avería.

## INSTRUCCIONES DE INSTALACIÓN

- **Cuando utilice la unidad, sepárela de los equipos que utilicen ondas eléctricas, como televisores o radios, para evitar interferencias eléctricas.**
- **Evite usar la unidad en lugares en los que los muebles, tejidos u otros objetos puedan entrar en contacto con ella y restringir la entrada o la salida de aire.**
- **Evite usar la unidad en lugares en los que se exponga a condensación o cambios drásticos de temperatura. Un lugar adecuado será aquel que tenga una temperatura ambiente entre 0 y 35 °C.**
- **Coloque la unidad sobre una superficie estable con suficiente circulación de aire.**  
Cuando coloque la unidad en una zona enmoquetada, es posible que vibre ligeramente.
- **Evite lugares en los que se genere grasa o humo cargado de grasa.**  
La superficie de la unidad podría agrietarse.
- **La unidad puede recoger el polvo incluso cuando se encuentra a cerca de la pared; las paredes y el suelo circundantes pueden ensuciarse. Coloque la unidad alejada de la pared. La pared que se encuentra detrás de la toma de aire puede llegar a ensuciarse con el tiempo. Cuando utilice la unidad durante mucho tiempo en el mismo lugar, limpie periódicamente las paredes adyacentes.**

## INSTRUCCIONES DE LOS FILTROS

- Siga las instrucciones incluidas en este manual para llevar a cabo correctamente la limpieza y el mantenimiento de los filtros.



# NOMBRE DE LAS PIEZAS

## PARTE FRONTAL

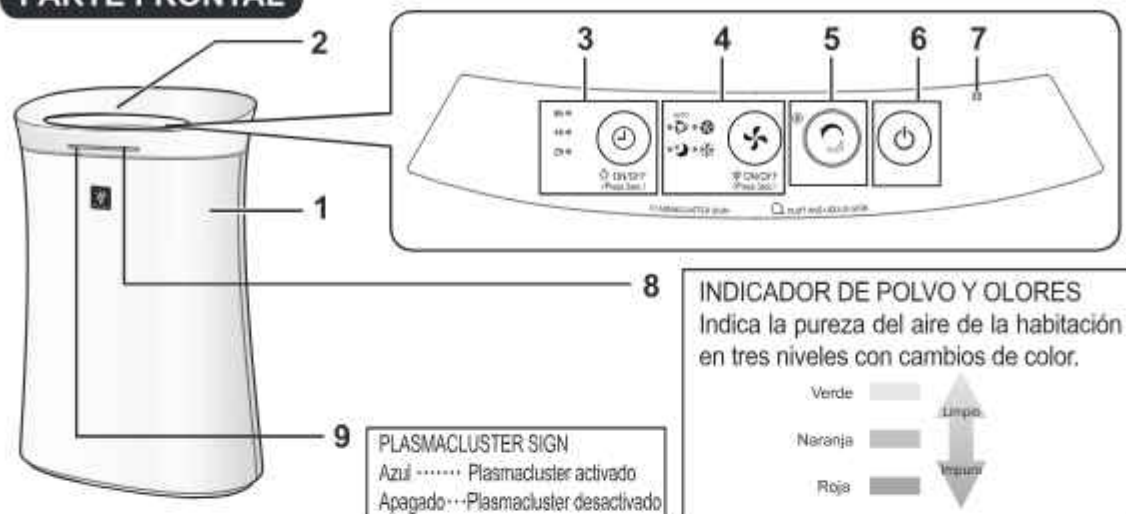

## DETRÁS

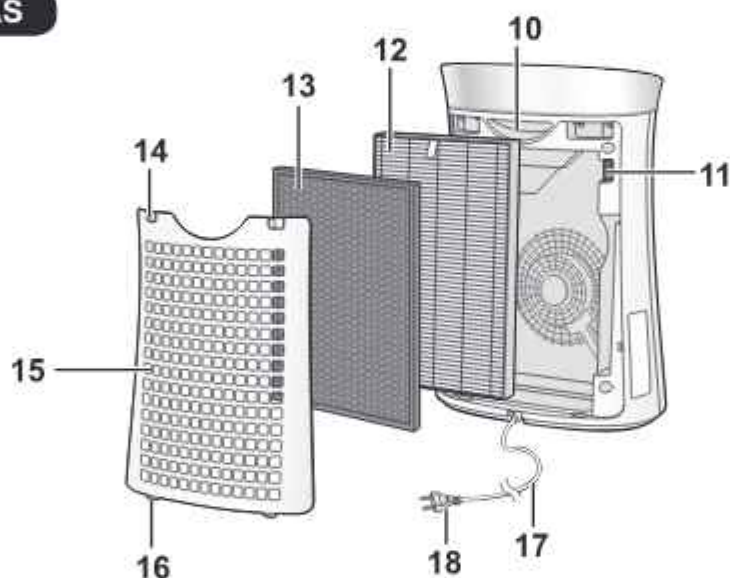

1	Unidad principal	10	Asa
2	Salida de aire	11	Sensor de polvo/filtro del sensor de polvo
3	Botón OFF TIMER, luz indicadora (verde) (Pulse durante 3 segundos) Botón LIGHT ON/OFF	12	Filtro HEPA
4	Botón MODE, luz indicadora (verde) (Pulse durante 3 segundos) Botón Plasmacluster Ion ON/OFF	13	Filtro desodorante
5	Botón CLEAN ION SHOWER, luz indicadora (verde)	14	Pestañas superiores
6	Botón POWER ON/OFF	15	Panel trasero (prefiltro)
7	Sensor de olores	16	Pestañas inferiores
8	INDICADOR DE POLVO Y OLORES	17	Cable de alimentación
9	PLASMACLUSTER SIGN	18	Enchufe

# INSTALACIÓN DE LOS FILTROS

Asegúrese de quitar el enchufe de la toma de pared.

Para garantizar su calidad, el filtro se instala en la unidad principal y se embala en una bolsa de plástico. Asegúrese de sacar el filtro de la bolsa de plástico antes de usar la unidad.

## 1 Retire el panel trasero.

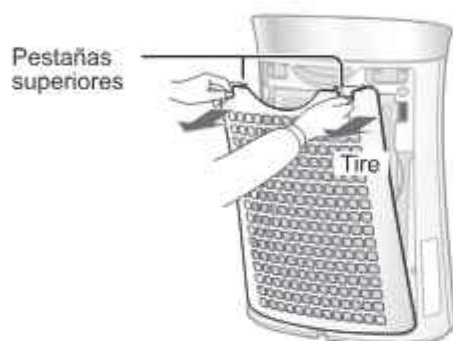

## 2 Retire la bolsa de plástico y extraiga el filtro.



## 3 Coloque el filtro dentro de la unidad principal.

No instale el filtro al contrario, porque la unidad no funcionaría correctamente.

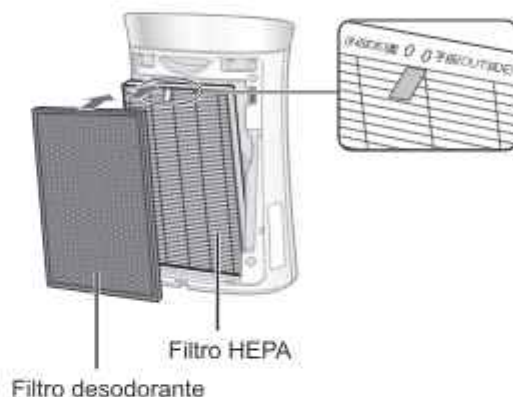

## 4 Vuelva a colocar el panel trasero en la unidad principal.

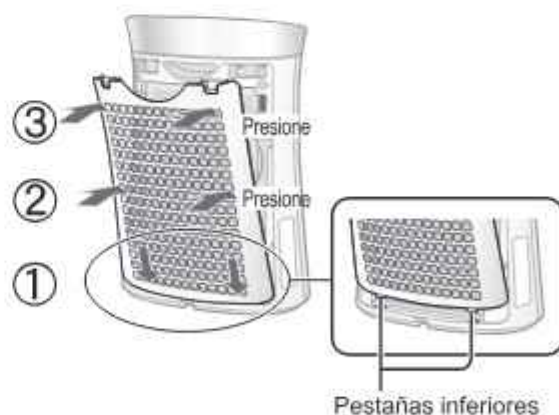

### NOTA

Se recomienda anotar la fecha de inicio de uso cuando vaya a empezar a utilizar el filtro.

# FUNCIONAMIENTO

## AIRE LIMPIO

### INICIO



### PARADA



- Seleccione la velocidad del ventilador deseada.
- A menos que el cable de alimentación se haya desconectado, la unidad se pone en marcha en el último modo utilizado.

## CLEAN ION SHOWER

Emite iones de plasmacluster de alta densidad y descarga una fuerte corriente de aire durante 60 minutos.

### INICIO



### NOTA

- Si el ión de plasmacluster está apagado, no se emitirán iones de plasmacluster.
- Una vez finalice la operación, la unidad volverá al modo de funcionamiento anterior. Puede cambiar a otro modo o  apagar durante este modo.

## VELOCIDAD DEL VENTILADOR



### NOTA

#### AUTOMÁTICA

La velocidad del ventilador cambia automáticamente según la cantidad de impurezas en el aire. Los sensores detectan las impurezas para depurar el aire eficazmente.



#### SLEEP

- La unidad funcionará en silencio y la velocidad del ventilador se activará automáticamente según la cantidad de impurezas del aire. El indicador DUST AND ODOUR /PLASMACLUSTER SIGN se apaga automáticamente. Aunque el indicador esté apagado, los iones de plasmacluster se liberan en el aire a menos que se haya apagado el ión de plasmacluster pulsando 

## TEMPORIZADOR DE APAGADO

Seleccione el tiempo en el que desea que la unidad esté encendida. La unidad se detendrá automáticamente en cuanto transcurra el tiempo seleccionado.

- 8h ●
- 4h ●
- 2h ●



## CONTROL DE LUCES

Puede desactivar los indicadores POLVO Y OLORES/PLASMACLUSTER SIGN cuando estén encendidos.

### ENCENDIDO



más de 3 segundos

### APAGADO



más de 3 segundos

### NOTA

- Cuando la unidad se pone en marcha, Light Control recupera el ajuste establecido antes de apagarse.
- En el modo Sleep, Light Control está disponible.

## PLASMACLUSTER ION ON/OFF

Cuando la función de ión de plasmacluster está activada, se encenderá el indicador PLASMACLUSTER SIGN (azul).

(En marcha)

### ENCENDIDO



más de 3 segundos

### APAGADO



más de 3 segundos

## AJUSTE DE LA SENSIBILIDAD DE DETECCIÓN DEL SENSOR

Establezca la función en "Low" (bajo), si el indicador de polvo y olores está en rojo constantemente para reducir la sensibilidad, y en "High" (alto) si la señal de polvo y olores está constantemente en verde para aumentar la sensibilidad.

(con la unidad apagada)



más de 3 segundos



Seleccione la sensibilidad de detección del sensor.



### NOTA

- Si el botón POWER ON/OFF no se presiona en 8 segundos desde que se ajusta la sensibilidad del sensor, el ajuste se guardará automáticamente.
- El ajuste de sensibilidad del sensor se guardará aunque se desenchufe la unidad.





Para garantizar un rendimiento óptimo de este purificador de aire, limpie la unidad, incluido el filtro, periódicamente.

Asegúrese de desconectar el cable de alimentación de la toma antes de realizar cualquier tarea de mantenimiento.

## PANEL TRASERO (prefiltro)



Limpie con cuidado el polvo del panel trasero con un aspirador o una herramienta similar.

### PRECAUCIÓN

No aplique una presión excesiva al frotar el panel trasero.

**NOTA** Limpieza a fondo para eliminar la suciedad.



1. Vierta un poco de detergente de cocina en el agua y sumerja el panel durante unos 10 minutos.
2. Enjuague el detergente con agua limpia.
3. Seque bien el filtro en un área con buena ventilación.

## FILTROS

Limpie con cuidado el polvo del filtro HEPA y el filtro desodorante con aspirador o una herramienta similar.



### PRECAUCIÓN

No LAVE con agua y déjelo SECAR al sol.

El filtro es frágil, por que debe tener cuidado y no ejercer demasiada presión.

Filtro desodorante



#### • Filtro HEPA

Lleve a cabo el mantenimiento solamente en el lado de la etiqueta. No limpie el lado opuesto, ya que el filtro podría dañarse.

#### • Filtro desodorante

El mantenimiento se puede realizar en los dos lados.

## UNIDAD



### Frote con un trapo seco y suave

Si las manchas o la suciedad resultan difíciles de extraer, utilice un trapo suave humedecido con agua tibia.

### PRECAUCIÓN

#### • No utilice líquidos volátiles

Los disolventes de pintura con gasolina, el polvo de pulir, etc. pueden dañar la superficie.

#### • No utilice detergentes.

Los ingredientes de los detergentes pueden dañar la unidad.

Asegúrese de quitar el enchufe de la toma de pared.

## SENSORES

### Sensor de polvo



1. Retire el panel trasero.
2. Retire el filtro del sensor de polvo.
3. Si está muy sucio, lávelo con agua y séquelo bien.

### Sensor de olores

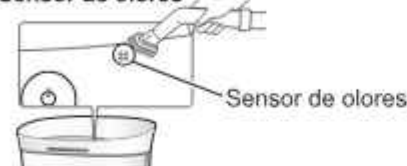

Limpie con cuidado el polvo del sensor de olores con un aspirador o una herramienta similar.

## INSTRUCCIONES PARA EL CAMBIO DEL FILTRO

**Intervalos de cambio** Unos 10 años desde la puesta en marcha

### No lave ni reutilice el filtro.

La vida útil y el intervalo de sustitución del filtro se basan en un entorno en el que se fuman cinco cigarrillos diarios y la potencia de recogida de polvo y el olor se reduce a la mitad, en comparación con la de un filtro nuevo.

La vida útil del filtro variará en función del entorno, el uso y la ubicación de la unidad.

Recomendamos cambiar el filtro con más frecuencia si el producto se utiliza en un entorno mucho más exigente que un uso doméstico normal.

## CAMBIO DEL FILTRO

### Filtro de repuesto

**Modelo: UZ-PM5HF**

- Filtro HEPA: 1 unidad



**Modelo: UZ-PM5DF**

- Filtro desodorante: 1 unidad



Consulte en la página ES-5 las instrucciones de instalación del filtro cuando vaya a cambiarlo.

- Consulte a su distribuidor para comprar un filtro de repuesto.
- Use únicamente filtros diseñados para este producto.

### Eliminación del filtro

Elimine el filtro sustituido de acuerdo con las leyes y normativas locales.

Material del filtro HEPA:

- Filtro: polipropileno
- Bastidor: poliéster

Material del filtro desodorante:





- Polipropileno, poliéster y carbón activado

# RESOLUCIÓN DE PROBLEMAS

Antes de avisar al servicio técnico, consulte la tabla de resolución de problemas siguiente, ya que es posible que el problema no sea una avería de la unidad.

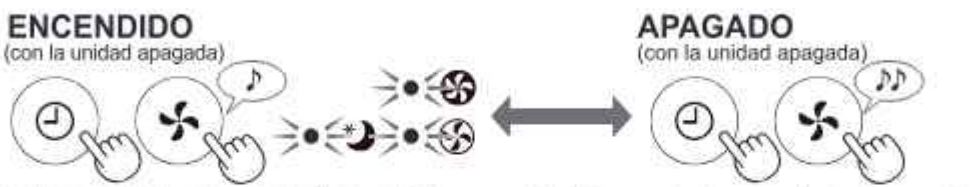
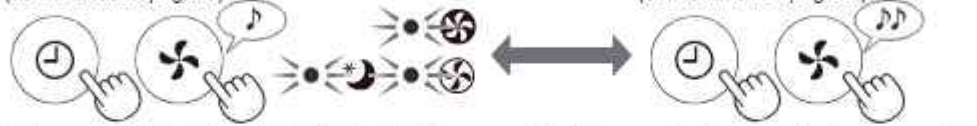
SÍNTOMA	REMEDIO (no se trata de una avería)
Los olores y el humo no se eliminan.	<ul style="list-style-type: none"> <li>• Limpie o cambie los filtros si parecen estar muy sucios. (Consulte ES-8 y ES-9).</li> </ul>
El indicador de polvo y olores se ilumina en color verde aunque el aire es impuro.	<ul style="list-style-type: none"> <li>• El aire podría ser impuro en el momento de enchufar la unidad. Desenchufe la unidad, espere un minuto y vuelva a enchufarla.</li> </ul>
El indicador de polvo y olores se ilumina en color naranja o rojo, aunque el aire esté limpio.	<ul style="list-style-type: none"> <li>• El funcionamiento del sensor se ve afectado si el filtro del sensor de polvo y olores está sucio u obstruido. Limpie con cuidado el filtro del sensor de polvo y olores (consulte ES-9).</li> </ul>
Se escucha un chasquido en la unidad.	<ul style="list-style-type: none"> <li>• Es posible que se escuchen chasquidos cuando la unidad está generando iones.</li> </ul>
El aire descargado presenta olor.	<ul style="list-style-type: none"> <li>• Compruebe si los filtros están muy sucios</li> <li>• Limpie o cambie los filtros.</li> <li>• Los purificadores de aire de plasmacluster despiden pequeñas trazas de ozono que pueden producir olores. Estas emisiones de ozono se sitúan muy por debajo de los niveles de seguridad.</li> </ul>
La unidad no funciona cuando hay humo de cigarrillos en el aire.	<ul style="list-style-type: none"> <li>• ¿Se ha instalado la unidad en un lugar en el que resulta difícil que el sensor detecte el humo de cigarrillos?</li> <li>• ¿Está el filtro del sensor de polvo bloqueado u obstruido? (En ese caso, limpie las aberturas). (Consulte ES-9)</li> </ul>
El indicador de polvo y olores está desactivado.	<ul style="list-style-type: none"> <li>• Compruebe si se ha seleccionado el modo Lights OFF. Pulse  durante tres segundos para encender el indicador. (Consulte ES-7)</li> <li>• Compruebe si se ha seleccionado el modo SLEEP. El indicador de polvo y olores/PLASMACLUSTER se apaga automáticamente al seleccionar el modo SLEEP.</li> </ul>
El indicador de polvo y olores cambia de color frecuentemente.	<ul style="list-style-type: none"> <li>• El indicador de polvo y olores cambia automáticamente de color a medida que los sensores de polvo y olores detectan impurezas. La sensibilidad de detección del sensor se puede ajustar a un nivel inferior. (Consulte ES-7)</li> </ul>



SÍNTOMA	REMEDIO (no se trata de una avería)
<b>REINICIO AUTOMÁTICO</b> Después de un corte de energía, reinicie automáticamente la operación una vez recuperada la corriente.	Se puede configurar el reinicio automático. • Aunque se extraiga el enchufe o salte el disyuntor durante el funcionamiento, la unidad se vuelve a poner en marcha en el modo de funcionamiento y con los parámetros anteriores cuando se recupera la corriente.
<div style="display: flex; justify-content: space-around; align-items: center;"> <div style="text-align: center;"> <p><b>ENCENDIDO</b> (con la unidad apagada)</p>  <p>(simultáneamente durante más de 3 segundos)</p> </div> <div style="text-align: center;"> <p><b>APAGADO</b> (con la unidad apagada)</p>  <p>(simultáneamente durante más de 3 segundos)</p> </div> </div> <p>La configuración habrá finalizado cuando los indicadores   y  permanecen encendidos durante 10 segundos.</p>	

## ESPECIFICACIONES

Fuente de alimentación	220-240 V 50-60 Hz			
Operación de velocidad del ventilador	Velocidad del ventilador	MAX	MED	SLEEP*1
	Potencia nominal (W)	47	16	4,0-5,5
	Flujo de aire (m <sup>3</sup> /hr)	306	186	48-90
Tamaño habitación recomendado (m <sup>2</sup> )*2	~40			
Tamaño de habitación recomendado para los iones de PLASMACLUSTER de alta densidad (m <sup>3</sup> )*3	~23			
Longitud del cable (m)	2,0			
Dimensiones (mm)	383 (ancho) × 209 (profundidad) × 540 (alto)			
Peso (kg)	5,2			

\*1 La velocidad del ventilador se activará automáticamente según la cantidad de impurezas del aire.

\*2 El tamaño recomendado de la habitación es adecuado para utilizar la unidad con la velocidad máxima del ventilador.

- Indica el espacio en el que se puede eliminar una determinada cantidad de partículas de polvo en 30 minutos (JEM1467).

\*3 Tamaño de una habitación en la que se pueden medir aproximadamente 7000 iones por centímetro cúbico en su centro (a una altura aproximada de 1,2 metros con respecto al suelo), cuando el producto se coloca junto a una pared y funciona en la velocidad de ventilador MED.

### Energía en espera

Para que los circuitos eléctricos funcionen mientras el enchufe esté introducido en la toma de pared, este producto consume aproximadamente 1,0 W de energía en espera. Para ahorrar energía, desenchufe el cable de alimentación cuando no se utilice la unidad.





Atención: Su producto está marcado con este símbolo. Esto significa que los productos eléctricos y electrónicos usados no deberían mezclarse con los residuos domésticos generales. Existe un sistema de recogida especial para estos productos.

## A. Información sobre eliminación para particulares

### 1. En la Unión Europea

SI DESEA ELIMINAR ESTE EQUIPO, NO UTILICE EL CONTENEDOR DE BASURA NORMAL Y NO ARROJE EL EQUIPO AL FUEGO.

Los equipos eléctricos y electrónicos usados se deben recoger y tratar siempre POR SEPARADO, de conformidad con la legislación local.

La recogida selectiva fomenta un tratamiento respetuoso con el medio ambiente, el reciclaje de materiales y la minimización de la eliminación definitiva de los residuos. Una ELIMINACIÓN INADECUADA puede resultar perjudicial para la salud de los seres humanos y para el medio ambiente debido a determinadas sustancias. Lleve los EQUIPOS USADOS a un lugar de recogida local, habitualmente municipal, si estuviera disponible. Si tiene dudas sobre la eliminación, póngase en contacto con sus autoridades locales o con su distribuidor y pregunte acerca del método de eliminación correcto.

**EXCLUSIVAMENTE PARA LOS USUARIOS DE LA UNIÓN EUROPEA Y OTROS PAÍSES, POR EJEMPLO, NORUEGA Y SUIZA:** La ley le exige participar en la recogida selectiva.

El símbolo de la parte superior aparece en los equipos eléctricos y electrónicos (o en el envase) para recordar esto a los usuarios.

Los usuarios de VIVIENDAS PRIVADAS deben utilizar las instalaciones existentes de retirada de equipos usados. La retirada es gratuita.

Si el equipo se hubiera usado CON FINES COMERCIALES, póngase en contacto con su distribuidor de SHARP, que le informará sobre la recogida. Es posible que deba sufragar los costes derivados de este proceso. Es posible que los centros de recogida locales acepten los equipos pequeños (y en cantidades pequeñas). Para España: póngase en contacto con el sistema de recogida establecido o con su autoridad local para obtener información sobre la recogida de productos usados.

### 2. Países no pertenecientes a la Unión Europea

Si desea eliminar este producto, póngase en contacto con las autoridades locales para consultar el método correcto de eliminación.

Para Suiza: los equipos eléctricos o electrónicos pueden devolverse al vendedor sin coste alguno, incluso si no compra ningún nuevo producto. Encontrará más información sobre los centros de recogida en la página de inicio [www.swico.ch](http://www.swico.ch) o [www.sens.ch](http://www.sens.ch).

## B. Información sobre eliminación para empresas

### 1. En la Unión Europea

Si el producto es utilizado para fines empresariales y desea eliminarlo:

Póngase en contacto con su distribuidor de SHARP, que le informará sobre la retirada del producto. Es posible que deba sufragar los costes derivados de la retirada y el reciclaje. Es posible que los centros de recogida locales acepten los productos pequeños (y en cantidades pequeñas).

Para España: póngase en contacto con el sistema de recogida establecido o con la autoridad local para la retirada del producto usado.

### 2. Países no pertenecientes a la Unión Europea

Si desea eliminar este producto, póngase en contacto con las autoridades locales para consultar el método correcto de eliminación.

# SHARP®

## UA-PG50E



HIGH-DENSITY 7000\*

"Plasmacluster" e "Device of a cluster of grapes" são marcas registadas da Sharp Corporation.



\* O número nesta marca de tecnologia indica o número aproximado de iões emitidos para o ar em 1 cm<sup>3</sup>, medindo à volta do centro de uma divisão com uma área de chão aplicável de "plasmacluster 7000 de alta densidade" (a uma altura de 1.2 m acima do chão), com uma velocidade de vento média no modo de purificação do ar, quando um purificador de ar que usa o dispositivo que envolve iões plasmacluster de alta densidade é colocado junto a uma parede. Este produto vem equipado com um dispositivo que corresponde a esta capacidade.

**Tipo independente**

## PURIFICADOR DO AR MANUAL DE FUNCIONAMENTO

PORTUGUÊS

## Por favor, leia antes de usar o seu novo Purificador do Ar

O purificador de ar suga o ar da divisão através da entrada de ar, passa-o através de um filtro prévio, um filtro desodorizante e um filtro HEPA por dentro da unidade, em seguida descarrega o ar através da saída de ar. O filtro HEPA pode remover 99.97% da partículas de pó tão pequenas como 0.3 micrones que passam através do filtro.

O filtro desodorizante absorve gradualmente os odores à medida que passam pelo filtro.

Alguns odores absorvidos pelos filtros podem escapar com o tempo, provocando um odor adicional. Dependendo do ambiente de utilização, especialmente quando o produto é usado em ambientes extremos (significativamente mais severos do que o uso doméstico normal), este odor pode tornar-se intenso num período mais curto do que o esperado. Se o odor persistir, os filtros devem ser substituídos.

### NOTA

- O purificador de ar foi projetado para remover o pó suspenso no ar e o odor, mas não gases nocivos (por exemplo, o monóxido de carbono do fumo dos cigarros).

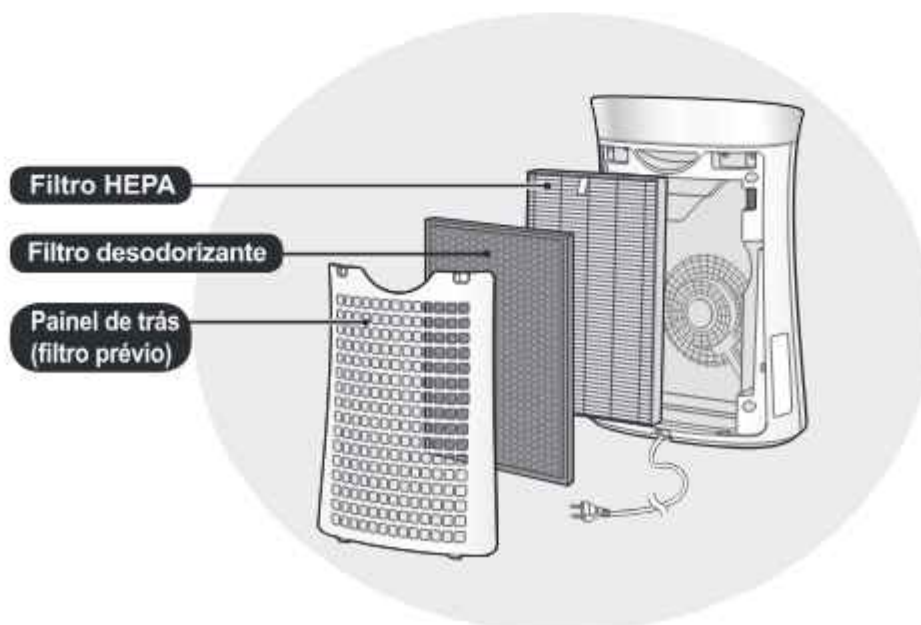



## CARACTERÍSTICAS

**Combinação única de tecnologias de tratamento do ar**

**Sistema de filtragem tripla + iões Plasmacluster**

### **AGARRA O PÓ\***

O filtro prévio agarra o pó e outras partículas grandes do ar.

### **REDUZ OS ODORES**

O filtro desodorizante absorve diversos odores domésticos comuns.

### **REDUZ O PÓLEN E O MOFO\***

O filtro HEPA agarra 99.97% de partículas tão pequenas como 0.3 micrones.

### **REFRESCA**

O Plasmacluster trata o ar de modo semelhante a como a natureza limpa o meio ambiente, emitindo um equilíbrio de iões positivos e negativos.

\*Quando o ar é passado através do sistema de filtros.

A tecnologia do sensor monitoriza constantemente a qualidade do ar e adapta automaticamente o fluxo de ar, com base na pureza do ar detetada.

## CONTEÚDOS

MEDIDAS DE SEGURANÇA IMPORTANTES ....PT-2

NOMES DAS PEÇAS .....PT-4

INSTALAÇÃO DO FILTRO .....PT-5

FUNCIONAMENTO .....PT-6

CUIDADO E MANUTENÇÃO .....PT-8

RESOLUÇÃO DE PROBLEMAS .....PT-10

ESPECIFICAÇÕES .....PT-11

Obrigado por ter comprado o purificador de ar SHARP. Leia com atenção as instruções neste manual. Antes de usar o produto, certifique-se de que lê a secção: "Medidas de Segurança Importantes". Depois de ler este manual, mantenha-o num lugar conveniente para consulta futura. Para sua referência, recomendamos que mantenha este manual num local onde o possa ler em qualquer momento.

# MEDIDAS DE SEGURANÇA IMPORTANTES

Quando usar eletrodomésticos, deve seguir as medidas de segurança importantes, incluindo o seguinte:

**AVISO** - Para reduzir o risco de choque elétrico, incêndio ou lesões em pessoas:

- Leia todas as instruções antes de usar a unidade.
- Use apenas uma tomada com voltagem de 220-240.
- **Não use a unidade se o cabo de alimentação ou a ficha estiverem danificados ou se a ligação à parede estiver solta.**
- Retire periodicamente o pó da ficha.
- **Não insira os dedos ou objetos estranhos na entrada ou saída de ar.**
- **Ao retirar a ficha, segure sempre a ficha e nunca puxe o cabo.**  
Pode ocorrer choque elétrico e/ou incêndio resultantes de um curto-circuito.
- Tenha cuidado para não danificar o cabo de alimentação, pois isso pode provocar choque elétrico, excesso de calor ou incêndio.
- **Não retire a ficha com as mãos molhadas.**
- **Não use esta unidade perto de eletrodomésticos a gás ou lareiras.**
- **Retire a ficha da tomada da parede antes de limpar a unidade e quando não estiver a usar a unidade.**  
Pode ocorrer choque elétrico como consequência de mau isolamento e/ou incêndio como consequência de curto-circuito.
- Quando limpar a unidade ou quando esta não estiver a ser usada, certifique-se de que a desliga da tomada. Pode ocorrer choque elétrico e/ou incêndio resultantes de um curto-circuito.
- **Se o cabo de alimentação estiver danificado, deve ser substituído pelo produtor, pelo seu agente de assistência técnica, pela assistência técnica autorizada da SHARP ou por pessoal qualificado semelhante, de modo a evitar danos.**
- Não use quando usar inseticidas em aerossol ou em divisões onde haja resíduos gordurosos, incenso, faíscas de cigarros acesos, fumos químicos no ar ou em condições de muita humidade, como numa casa de banho.
- Tenha cuidado ao limpar a unidade. Agentes de limpeza corrosivos podem danificar o exterior.
- Apenas um centro de assistência técnica autorizada da Sharp deve prestar assistência a este purificador de ar. Contacte a assistência técnica mais próxima em caso de quaisquer problemas, ajustes ou reparações.
- Este dispositivo pode ser usado por crianças com idade a partir de 8 anos e por pessoas com capacidades físicas, sensoriais ou mentais reduzidas, ou com falta de experiência e conhecimento, caso sejam supervisionadas ou tenham recebido instruções relativas ao uso do dispositivo de modo seguro e tenham compreendido os riscos envolvidos. As crianças não devem brincar com o dispositivo. A limpeza e a manutenção não devem ser feitas por crianças sem supervisão.

**NOTA** - Interferência em rádio ou TV

Se este purificador de ar provocar interferências na receção de rádio ou televisão, tente corrigir a interferência com uma ou mais das seguintes medidas:

- Volte a orientar ou a posicionar a antena recetora.
- Aumente a distância entre a unidade e o recetor de rádio/televisão.
- Ligue o equipamento a uma tomada de um circuito diferente daquele a que o recetor estiver ligado.
- Consulte o vendedor ou um técnico experiente de rádio/televisão para obter ajuda.



## PRECAUÇÕES SOBRE O FUNCIONAMENTO

- Não bloqueie a entrada e/ou a saída de ar.
- Não use a unidade perto ou em cima de objetos quentes, como fornos ou aquecedores, onde pode entrar em contacto com vapor.
- Não deite a unidade quando a estiver a usar.
- **Quando a transportar, segure sempre a pega na parte de trás da unidade.**
- Não use sem os filtros instalados dentro da unidade.
- **Não lave e reutilize o filtro HEPA e o filtro desodorizante.**  
Isto não só não melhora o desempenho do filtro, como também pode provocar choque elétrico ou mau funcionamento.

## LINHAS DE ORIENTAÇÃO DE INSTALAÇÃO

- Quando usar a unidade, afaste-a de equipamento que utilize ondas elétricas, como televisões ou rádios, para evitar interferência elétrica.
- Evite usar em locais onde os móveis, tecidos ou outros objetos entrem em contacto e limitem a entrada e/ou saída de ar.
- Evite usar em locais onde a unidade se encontra exposta a condensação ou a alterações drásticas de temperatura. As condições adequadas são uma temperatura da divisão entre 0 – 35 °C.
- Coloque numa superfície estável com circulação de ar suficiente.  
Ao colocar a unidade numa área com alcatifa, esta pode vibrar ligeiramente.
- Evite locais que gerem gordura ou fumo gorduroso.  
Como consequência, a superfície da unidade pode rachar-se.
- A capacidade de recolher pó da unidade é eficaz, mesmo quando a unidade está perto da parede, as paredes à volta e o chão podem ficar sujos. Coloque a unidade a alguma distância da parede. A parede atrás da saída de ar pode ficar suja com o tempo. Quando usar a unidade durante um período prolongado de tempo no mesmo sítio, limpe regularmente as paredes junto desta.

## LINHAS DE ORIENTAÇÃO DO FILTRO

- Siga as instruções deste manual para um cuidado e manutenção corretos do filtro.



# NOMES DAS PEÇAS

## FRENTE

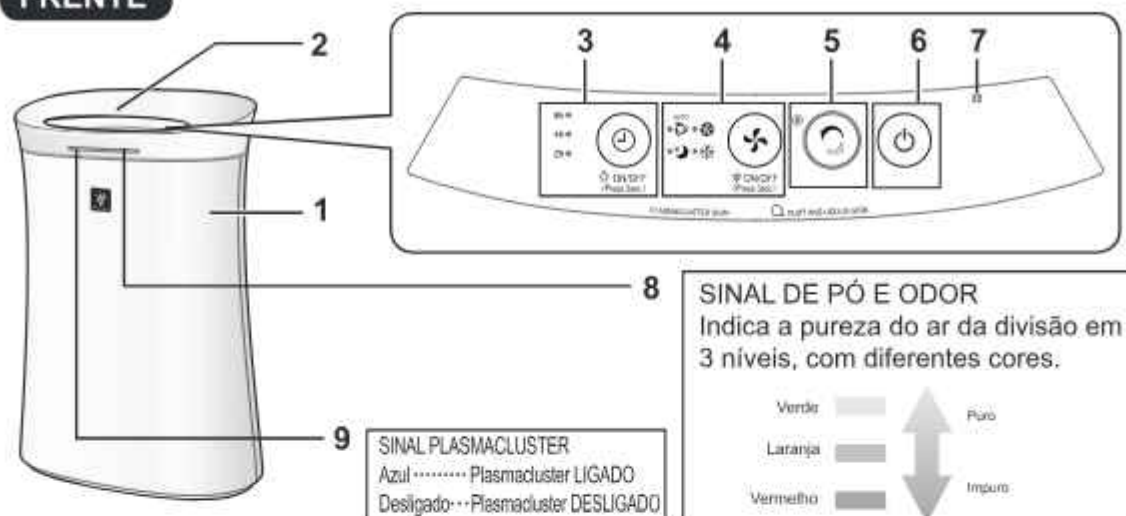

## TRÁS

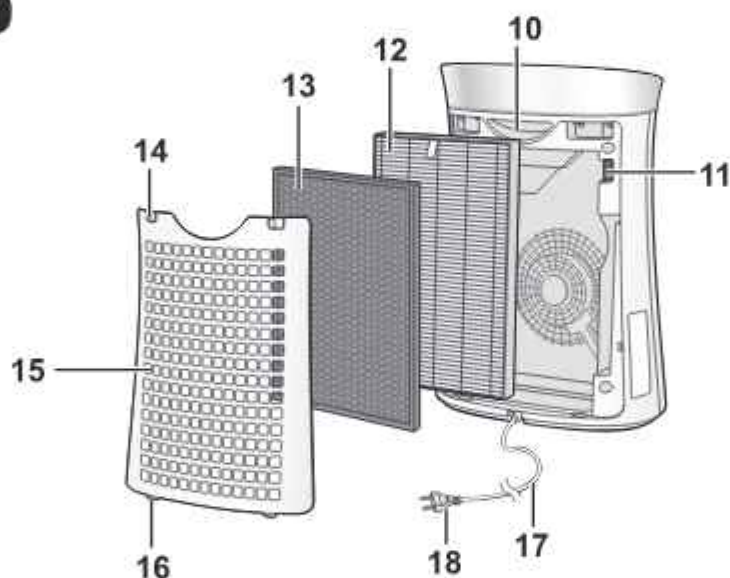

1	Unidade principal	10	Pega
2	Saída de ar	11	Sensor de pó / Filtro do sensor de pó
3	Botão TEMPORIZADOR DESLIGADO, Luz indicadora (verde) (Carregue 3 seg.) Botão LUZ LIGADA/DESLIGADA	12	Filtro HEPA
4	Botão MODO, Luz indicadora (verde) (Carregue 3 seg.) Botão iões Plasmacluster LIGADO/DESLIGADO	13	Filtro desodorizante
5	Botão DUCHE DE IÕES PUROS, Luz indicadora (verde)	14	Patilhas superiores
6	Botão LIGADO/DESLIGADO	15	Painel de trás (filtro prévio)
7	Sensor de odor	16	Patilhas inferiores
8	SINAL DE PÓ E ODOR	17	Cabo de alimentação
9	SINAL PLASMACLUSTER	18	Ficha

# INSTALAÇÃO DO FILTRO

Certifique-se de que retira a ficha da tomada.

Para manter a qualidade do filtro, este é instalado na unidade principal e embalado num saco de plástico. Certifique-se de que retira o filtro do saco de plástico antes de usar a unidade.

## 1 Retire o painel de trás.

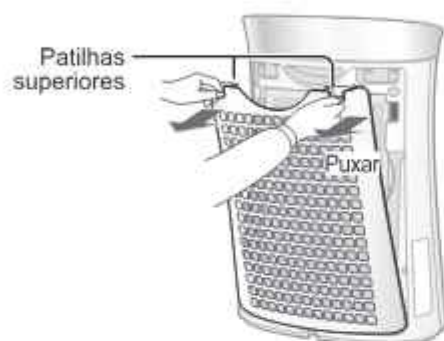

## 2 Retire o saco de plástico e tire o filtro.



## 3 Coloque o filtro dentro da unidade principal.

Não instale o filtro ao contrário, pois a unidade não funcionará do modo devido.

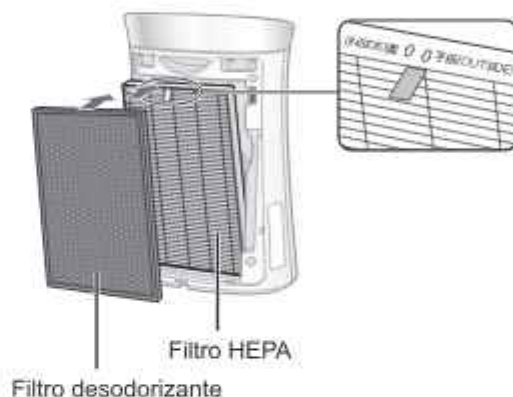

## 4 Substitua o painel de trás da unidade principal.

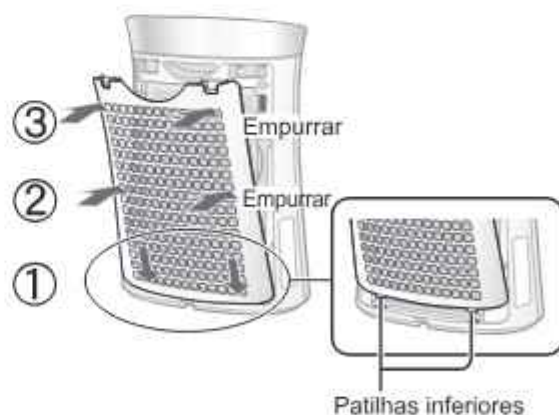

### NOTA

Ao substituir o filtro, recomenda-se que tome nota da data de início da utilização desse filtro.

# FUNCIONAMENTO

## AR PURO

### INICIAR



### PARAR



- Selecione a velocidade desejada da ventoinha.
- A menos que o cabo de alimentação tenha sido desligado, o funcionamento inicia-se no modo em que foi usado pela última vez.

## DUCHE DE IÕES PUROS

Liberta iões Plasmacluster de alta densidade e descarrega um fluxo de ar forte durante 60 minutos.

### INICIAR



### NOTA

- Se os iões Plasmacluster estiverem desligados, não serão libertados iões Plasmacluster.
- Quando esta função terminar, a unidade regressará ao modo de funcionamento anterior. É capaz de mudar o outro modo ou  desligar durante este modo.

## VELOCIDADE DA VENTONHA



### NOTA

#### AUTO

- A velocidade da ventoinha é automaticamente alterada em função da quantidade de impurezas no ar. Os sensores detetam impurezas para uma purificação eficiente do ar.

#### DORMIR \*

- A unidade funcionará baixinho e a velocidade da ventoinha é automaticamente ligada em função da quantidade de impurezas no ar. o sinal de PÓ E ODOR/PLASMACLUSTER SIGN desliga-se automaticamente. Apesar do indicador estar desligado, são libertados iões Plasmacluster no ar, a não ser que os iões Plasmacluster estejam desligados com 



## TEMPORIZADOR DESLIGADO

Selecione a hora de desligar a unidade durante o funcionamento. A unidade para automaticamente assim que atingir a hora desejada.

- 8h ●
- 4h ●
- 2h ●





## CONTROLO DE LUZ

Pode desligar os SINAIS DE PÓ E ODOR/PLASMACLUSTER quando estiverem ligados.

### LIGADO



mais de 3 seg.

### DESLIGADO



mais de 3 seg.

### NOTA

- Quando a unidade reiniciar o funcionamento, a luz de controlo retomarà as definições de antes de ser desligada.
- No modo de dormir, a luz de controlo está disponível.

## IÕES PLASMACLUSTER LIGADOS/DESLIGADOS

Quando os iões Plasmacluster estão ligados, o SINAL DE PLASMACLUSTER acender-se-á (azul) (em funcionamento)

### LIGADO



mais de 3 seg.

### DESLIGADO



mais de 3 seg.

## AJUSTAR A SENSIBILIDADE DE DETEÇÃO DO SENSOR

Se o SINAL DE PÓ E ODOR estiver constantemente vermelho, ponha em "Baixo" para reduzir a sensibilidade e se o SINAL DE PÓ E ODOR estiver constantemente verde, ponha em "Alto" para aumentar a sensibilidade.

(com a unidade DESLIGADA)

1



mais de 3 seg.

2



Selecione a sensibilidade de deteção do sensor

3



### NOTA

- Se não se carregar no botão de ligar/desligar no espaço de 8 segundos depois de ajustar a sensibilidade do sensor, as definições serão automaticamente guardadas.
- As definições da sensibilidade do sensor serão guardadas, mesmo que a unidade seja desligada da tomada.

# CUIDADO E MANUTENÇÃO



Para manter um desempenho ideal deste purificador de ar, limpe regularmente a unidade, incluindo os filtros.

Antes de efectuar qualquer trabalho de manutenção, certifique-se de que o cabo de alimentação foi retirado da tomada da parede.

## PAINEL DE TRÁS (filtro prévio)



Remova delicadamente o pó do painel de trás com um acessório ou peça semelhante de um aspirador.

### ATENÇÃO

Não pressione excessivamente o painel de trás ao esfregar.

### NOTA Como limpar sujidade difícil de sair



1. Adicione uma pequena quantidade de detergente da loiça à água e deixe de molho durante cerca de 10 minutos.
2. Enxagúe o detergente da loiça com água limpa.
3. Seque totalmente o filtro numa área bem ventilada.

## FILTROS

Filtro HEPA

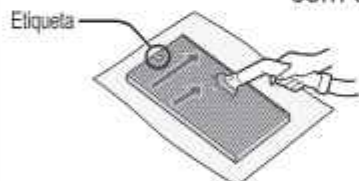

Remova delicadamente o pó do filtro HEPA e do filtro desodorizante com um acessório ou peça semelhante de um aspirador.

### ATENÇÃO

Não LAVE em água, nem SEQUE ao sol.

Os filtros são frágeis, tenha cuidado para não usar força demais.

#### • Filtro HEPA

Faça a manutenção apenas no lado com a etiqueta. Não limpe o lado contrário, senão o filtro ficará estragado.

Filtro desodorizante



#### • Filtro desodorizante

A manutenção pode ser efetuada de ambos os lados.

## UNIDADE



### Limpe com um pano seco e macio

Para nódoas ou sujidade difíceis, use um pano macio embebido em água morna.

### ATENÇÃO

#### • Não use líquidos voláteis

Benzina, diluentes, pós para polir, etc., podem danificar a superfície.

#### • Não use detergentes

Os ingredientes do detergente podem danificar a unidade.

Certifique-se de que retira a ficha da tomada.

## SENSORES

### Sensor de pó



1. Retire o painel de trás.
2. Retire o filtro do sensor de pó.
3. Se estiver muito sujo, lave-o com água e seque exaustivamente.

### Sensor de odor

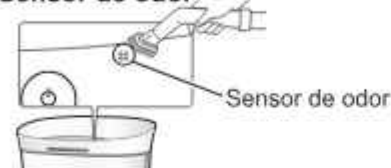

Remova delicadamente o pó do sensor de odor com um acessório ou peça semelhante de um aspirador.

## LINHAS DE ORIENTAÇÃO PARA SUBSTITUIÇÃO DO FILTRO

**Tempo de substituição** Cerca de 10 anos após o funcionamento

### Não lave e reutilize os filtros

A vida útil do filtro e o período de substituição baseiam-se na condição de fumar 5 cigarros por dia e a potência de recolha de pó e odor é reduzida a metade, comparada com a do novo filtro.

A vida útil do filtro varia em função do ambiente da divisão, da utilização e da localização da unidade. Recomendamos a substituição do filtro mais frequentemente, caso o produto seja usado em condições significativamente mais austeras do que o uso doméstico normal.

## SUBSTITUIR O FILTRO

### Filtro de substituição

Modelo:UZ-PM5HF

Modelo:UZ-PM5DF

- Filtro HEPA: 1 unidade
- Filtro desodorizante: 1 unidade



Ver a página PT-5 para obter instruções sobre a instalação do filtro durante a substituição.

- Consulte o seu vendedor para comprar um filtro de substituição.
- Use apenas filtros projetados para este produto.

### Eliminação do filtro

Elimine o filtro substituído de acordo com as leis e regulamento locais de eliminação de resíduos.

Materiais do filtro HEPA:

- Filtro: Polipropileno
- Estrutura: Poliéster

Materiais do filtro desodorizante:

- Polipropileno, poliéster, carvão ativado



# RESOLUÇÃO DE PROBLEMAS

Antes de chamar a assistência técnica, reveja a lista de resolução de problemas em baixo, pois o problema pode não ser uma anomalia da unidade.

SINTOMA	SOLUÇÃO (não é anomalia)
Os odores e fumo não são removidos.	<ul style="list-style-type: none"><li>• Limpe ou substitua os filtros, se parecerem estar muito sujos. (Ver. PT-8, PT-9)</li></ul>
O SINAL DE PÓ E ODOR fica verde, mesmo quando o ar está impuro.	<ul style="list-style-type: none"><li>• O ar pode estar impuro no momento em que a unidade for ligada à tomada. Desligue a unidade da tomada, aguarde um minuto e volte a ligar novamente.</li></ul>
O SINAL DE PÓ E ODOR fica laranja ou vermelho, mesmo quando o ar está puro.	<ul style="list-style-type: none"><li>• A função do sensor é afetada se o sensor de odor ou o filtro de sensor de pó estiverem sujos ou entupidos. Limpe delicadamente o sensor de odor e o filtro do sensor de pó. (Ver PT-9).</li></ul>
Ouve-se um estalido ou tiquetaque a vir da unidade.	<ul style="list-style-type: none"><li>• Os estalidos ou tiquetaque podem ser ouvidos quando a unidade estiver a gerar lões.</li></ul>
O ar descarregado tem cheiro.	<ul style="list-style-type: none"><li>• Verifique se os filtros estão muito sujos.</li><li>• Limpe ou substitua os filtros.</li><li>• Os purificadores de ar Plasmacluster emitem pequenos vestígios de ozono que podem provocar cheiro. Estas emissões de ozono encontram-se muito a baixo do nível de segurança.</li></ul>
A unidade não funciona devidamente quando há fumo de cigarros no ar.	<ul style="list-style-type: none"><li>• A unidade está instalada num local em que é difícil para o sensor detetar fumo de cigarro?</li><li>• O filtro do sensor de pó está bloqueado ou entupido? (Neste caso, limpe o filtro.) (Ver PT-9)</li></ul>
O SINAL DE PÓ E ODOR está desligado.	<ul style="list-style-type: none"><li>• Verifique se o modo de luzes desligadas está selecionado. Carregue em  durante 3 segundos para ligar a luz. (Ver PT-7)</li><li>• Verifique se o modo de DORMIR está selecionado. Os SINAIS DE PÓ E ODOR /PLASMACLUSTER desligam-se automaticamente depois do modo de DORMIR ser selecionado.</li></ul>
O SINAL DE PÓ E ODOR muda frequentemente de cor.	<ul style="list-style-type: none"><li>• O SINAL DE PÓ E ODOR muda de cor automaticamente quando o sensor de pó e o sensor de odor detetam impurezas. A sensibilidade de deteção do sensor pode ser ajustada para menor. (Ver PT-7)</li></ul>

SINTOMA	SOLUÇÃO (não é anomalia)
<b>REINICIAR AUTOMÁTICO</b> Depois de uma falha de energia, o funcionamento é automaticamente retomado quando a corrente é retomada.	Pode definir-se o reiniciar automático. • Mesmo quando a ficha estiver desligada ou o disjuntor disparar durante o funcionamento, a unidade retoma o modo de funcionamento e as definições anteriores quando a corrente é retomada.

**LIGADO**  
(com a unidade DESLIGADA)

**DESLIGADO**  
(com a unidade DESLIGADA)

(em simultâneo durante mais de 3 seg.)

(em simultâneo durante mais de 3 seg.)

Se as luzes de , , se acenderem durante 10 segundos, as definições estão completas.

## ESPECIFICAÇÕES

Alimentação elétrica	220-240 V 50-60 Hz			
Função da velocidade da ventoinha	Velocidade da ventoinha	MÁX	MÉDIO	DORMIR <sup>*1</sup>
	Potência nominal (W)	47	16	4,0-5,5
	Fluxo de ar (m <sup>3</sup> /hr)	306	186	48-90
Tamanho recomendado da divisão (m <sup>2</sup> ) <sup>*2</sup>	~40			
Tamanho recomendado da divisão para iões Plasmacluster de alta densidade (m <sup>3</sup> ) <sup>*3</sup>	~23			
Tamanho do cabo (m)	2,0			
Dimensões (mm)	383 (L) x 209 (P) x 540 (A)			
Peso (kg)	5,2			

\*1 A velocidade da ventoinha é automaticamente alterada em função da quantidade de impurezas no ar.

\*2 Tamanho de uma divisão adequada para a unidade funcionar com a velocidade da ventoinha no máximo.

- Indica o espaço em que uma certa quantidade de partículas de pó podem ser removidas em 30 minutos (JEM1467).

\*3 Tamanho de uma divisão em que aproximadamente 7000 iões podem ser medidos por centímetro cúbico no centro da divisão (a uma altura de aproximadamente 1,2 metros do chão) quando o produto é colocado perto de uma parede e funciona com a velocidade da ventoinha MÉDIA.

### Potência do modo de espera

Para poder usar os circuitos elétricos enquanto a ficha elétrica está inserida na tomada da parede, este produto consome cerca de 1.0W de potência no modo de espera (standby). Para poupar energia, retire o cabo de alimentação da toada quando a unidade não estiver em uso.



Atenção: O seu produto está marcado com este símbolo. Isto significa que os produtos elétricos e eletrónicos usados não devem ser misturados com o lixo doméstico geral. Há um sistema de recolha separado para estes produtos.

## A. Informações sobre a eliminação para utilizadores (particulares)

### 1. Na União Europeia

SE DESEJAR ELIMINAR ESTE EQUIPAMENTO, NÃO USE O LIXO DOMÉSTICO NORMAL, NEM O PONHA NUMA LAREIRA!

O equipamento elétrico e eletrónico deve ser sempre recolhido e tratado SEPARADAMENTE, de acordo com a legislação local.

A recolha segregada promove um tratamento amigável do ambiente, a reciclagem de materiais e a minimização da eliminação final de resíduos. A ELIMINAÇÃO INADEQUADA pode ser nociva para a saúde humana e o meio ambiente devido a certas substâncias! Leve o EQUIPAMENTO USADO para uma unidade de recolha local, geralmente municipal, onde disponível.

Se tiver dúvidas em relação à eliminação, contacte as autoridades locais ou um vendedor e pergunte qual o método correto de eliminação.

APENAS PARA UTILIZADORES DA UNIÃO EUROPEIA E ALGUNS OUTROS PAÍSES, POR EXEMPLO A NORUEGA E A SUÍÇA: A sua participação na recolha segregada é exigida por lei.

O símbolo acima indicado aparece em equipamento elétrico e eletrónico (ou na embalagem) para lembrar os utilizadores de tal.

Os utilizadores de AMBIENTES DOMÉSTICOS PARTICULARES devem servir-se das unidades de recolha de equipamento usado existentes. A entrega é gratuita.

Se o equipamento foi usado para FINS COMERCIAIS, contacte um vendedor SHARP que o informará sobre a entrega. Poderá ter de suportar o custo da entrega. O equipamento pequeno (e pequenas quantidades) pode ser entregue à sua unidade de recolha local.

Em Espanha: Contacte o sistema de recolha instituído ou as suas autoridades locais para a entrega de produtos usados.

### 2. Noutros países fora da UE

Se desejar eliminar este produto, contacte as autoridades locais e pergunte qual o método correto de eliminação.

Para a Suíça: O equipamento elétrico e eletrónico usado pode ser devolvido gratuitamente ao vendedor, mesmo que não compre um produto novo. Mais unidades de recolha encontram-se listadas na página [www.swico.ch](http://www.swico.ch) ou [www.sens.ch](http://www.sens.ch).

## B. Informações sobre a eliminação para utilizadores comerciais.

### 1. Na União Europeia

Se o produto é usado para fins comerciais e se desejar eliminá-lo:

Contacte o seu vendedor SHARP que informá-lo-á sobre a devolução do produto. Poderá ter de suportar os custos da devolução e da reciclagem.

Os produtos pequenos (e pequenas quantidades) podem ser devolvidos em unidades de recolha locais.

Para Espanha: Contacte o sistema de recolha estabelecido ou as autoridades locais para entrega dos seus produtos usados.

### 2. Noutros países fora da UE

Se desejar eliminar este produto, contacte as autoridades locais e pergunte qual o método correto de eliminação.



# SHARP®

## UA-PG50E



HIGH-DENSITY 7000\*

\*"Plasmacluster" et "Device of a cluster of grapes" sont des marques déposées de Sharp Corporation.



\*Le chiffre exprimé dans cette technologie indique le nombre approximatif d'ions fournis dans un volume d'air de 1 cm<sup>3</sup>, mesuré au centre d'une pièce avec la zone de plancher applicable « plasmacluster 7000 haute densité » (à 1,2 m au-dessus du sol) à un niveau du vent médium en mode de purification de l'air, lorsqu'un purificateur d'air utilisant le dispositif évolutif de plasmacluster ion à haute densité est placé près d'un mur. Ce produit est équipé d'un appareil correspondant à cette capacité.

Type autoportant

### PURIFICATEUR D'AIR MANUEL D'UTILISATION

FRANÇAIS

## **Veillez lire ces instructions avant d'utiliser votre nouveau purificateur d'air.**

Le purificateur d'air achemine l'air de la pièce par l'entrée d'air, le fait passer à l'intérieur de l'appareil par un pré-filtre, un filtre désodorisant et un filtre HEPA interne, puis l'air est évacué par l'évacuation d'air. Le filtre HEPA peut éliminer 99,97 % des particules de poussière, jusqu'à une taille de 0,3 microns, passant par le filtre.

Le filtre désodorisant absorbe graduellement les odeurs qui le traversent.

Certaines odeurs absorbées par les filtres peuvent se dégrader avec le temps et se dégager sous forme de nouvelle odeur. Selon l'environnement d'utilisation, en particulier lorsque le produit est utilisé dans des environnements extrêmes (significativement plus difficiles que pour une utilisation domestique normale), cette odeur peut devenir forte dans un délai plus court que prévu. Si l'odeur persiste, les filtres doivent être remplacés.

### **REMARQUE**

- Le purificateur d'air est conçu pour absorber les particules suspendues dans l'air et les odeurs, mais pas les gaz nocifs (par exemple, le monoxyde de carbone contenu dans la fumée des cigarettes).

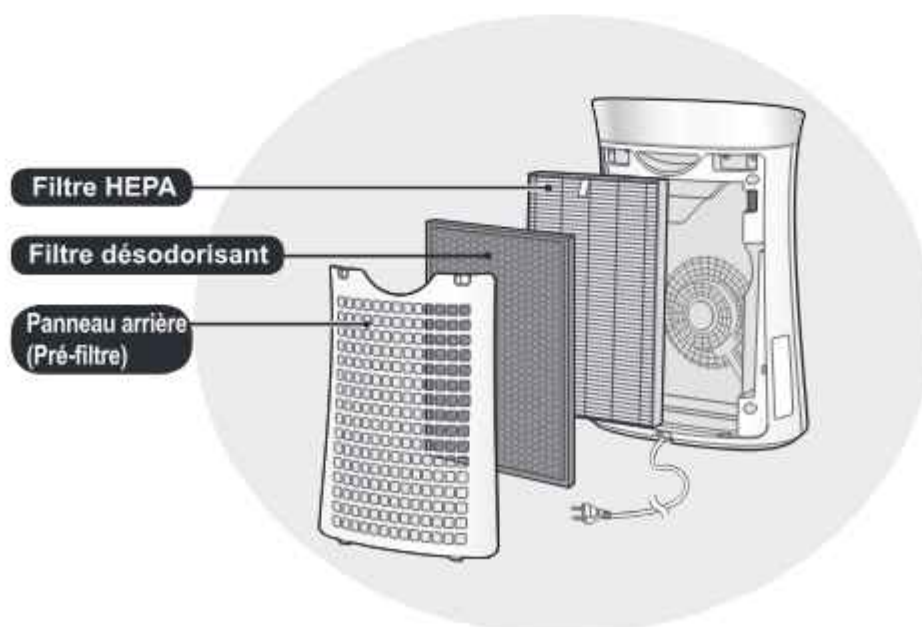

## FONCTIONS

**Combinaison unique de technologies de traitement de l'air**  
**Système de filtration triple + ions Plasmacluster**

### **CAPTE LA POUSSIÈRE\***

Le pré-filtre capte la poussière et les autres grosses particules en suspension dans l'air.

### **REDUIT LES ODEURS**

Le filtre désodorisant absorbe la plupart des odeurs domestiques courantes.

### **RÉDUIT LES NIVEAUX DE POLLEN ET DE MOISSISURE\***

Le filtre HEPA capte 99,7% des particules de plus de 0,3 microns.

### **RAFRAICHIT**

Le plasmacluster traite l'air à peu près de la même façon que la nature se purifie en émettant un mélange équilibré d'ions positifs et négatifs.

\*Lorsque de l'air passe par le système de filtration.

La technologie des capteurs surveille en permanence la qualité de l'air et ajuste automatiquement le débit d'air en fonction de la pureté de l'air détectée.

## TABLE DES MATIERES

<b>INSTRUCTIONS IMPORTANTES DE SÉCURITÉ</b> .....	FR-2
<b>NOMENCLATURE</b> .....	FR-4
<b>INSTALLATION DU FILTRE</b> .....	FR-5
<b>FONCTIONNEMENT</b> .....	FR-6
<b>ENTRETIEN ET MAINTENANCE</b> .....	FR-8
<b>DÉPANNAGE</b> .....	FR-10
<b>SPÉCIFICATIONS</b> .....	FR-11

Merci d'avoir acheté le purificateur d'air de SHARP. Veuillez lire ce manuel attentivement. Avant d'utiliser cet appareil, assurez-vous de lire le paragraphe : « Instructions importantes de sécurité. » Après l'avoir lu, conservez le manuel à portée de main pour une utilisation future. Pour votre référence, nous recommandons de conserver ce manuel à un endroit où vous pouvez le lire à tout moment.



# INSTRUCTIONS IMPORTANTES DE SÉCURITÉ

Lorsque vous utilisez des appareils électriques, des précautions élémentaires de sécurité doivent être suivies, notamment les suivantes :

**AVERTISSEMENT** - Pour réduire le risque d'électrocution, d'incendie ou de blessures corporelles :

- Lisez toutes les instructions avant d'utiliser l'appareil.
- Utilisez uniquement une prise de 220-240 volt.
- **N'utilisez pas l'appareil si le cordon d'alimentation ou la fiche est endommagé ou si la connexion à la prise murale est desserrée.**
- Retirez périodiquement la poussière de la prise d'alimentation.
- **N'introduisez pas les doigts ou des objets étrangers dans l'entrée ou évacuation d'air.**
- **Lorsque vous retirez la prise d'alimentation, tenez toujours la prise et ne tirez jamais sur le cordon d'alimentation.**

Un choc électrique et / ou un incendie dû à un court-circuit pourrait en résulter.

- Veillez à ne pas endommager le cordon d'alimentation, car cela pourrait provoquer un choc électrique, une chaleur excessive ou des incendies.
- **N'enlevez pas la prise lorsque vos mains sont mouillées.**
- **N'utilisez pas cet appareil près d'appareils à gaz ou de cheminées ouvertes.**
- **Retirez la fiche d'alimentation de la prise murale avant de nettoyer l'appareil et quand vous ne l'utilisez pas.**

Des chocs électriques dus à une mauvaise isolation et / ou un incendie dû à un court-circuit peuvent en résulter.

- Lors du nettoyage de l'appareil ou lorsque l'appareil n'est pas utilisé, assurez-vous de bien le débrancher. Un choc électrique et / ou un incendie provenant d'un court-circuit pourrait en résulter.
- **Si le cordon d'alimentation est endommagé, il doit être remplacé par le fabricant, son agent de service, le centre de service agréé Sharp ou une personne de qualification similaire afin d'éviter tout danger.**
- Ne faites pas fonctionner l'appareil en même temps que vous utilisez un insecticide en aérosol ou dans une pièce dans laquelle se trouvent des résidus huileux, de l'encens, des flammèches provenant de cigarettes allumées, des fumées provenant de produits chimiques ou dans un emplacement où l'appareil risque d'être mouillé (p. ex. dans une salle de bains).
- Usez de prudence lors du nettoyage. Les nettoyeurs corrosifs risquent d'endommager l'extérieur de l'appareil.
- Utilisez uniquement un centre de service autorisé Sharp pour entretenir ce purificateur d'air. Contactez le centre de service le plus proche en cas de problèmes, de réglages ou de réparations.
- Cet appareil peut être utilisé par des enfants à partir de 8 ans et des personnes aux capacités physiques, sensorielles ou mentales réduites, ou dont l'expérience et les connaissances sont insuffisantes, si elles sont supervisées ou si elles reçoivent des instructions relatives à l'utilisation de l'appareil. Les enfants ne doivent pas jouer avec l'appareil. Le nettoyage et l'entretien de l'appareil ne doivent pas être effectués par des enfants sans supervision.

**REMARQUE**- Interférences TV ou radio

Si ce purificateur d'air provoque des interférences aux signaux radio ou TV, essayez de remédier aux interférences en prenant l'une ou plusieurs des mesures suivantes :

- Réorienter ou déplacer l'antenne de réception.
- Augmentez la distance entre l'appareil et le récepteur radio / TV.
- Connectez l'équipement à une prise sur un circuit différent de celui auquel le récepteur est connecté.
- Consultez le revendeur ou un technicien radio/TV expérimenté pour obtenir de l'assistance.

## PRÉCAUTIONS CONCERNANT L'UTILISATION

- Ne bloquez pas l'entrée et/ou l'évacuation d'air.
- N'utilisez pas l'appareil sur ou à proximité d'objets chauds, comme sur une cuisinière ou un radiateur, ou près d'une source de vapeur.
- Ne pas coucher l'appareil lorsque vous l'utilisez.
- **Tenez toujours la poignée à l'arrière de l'appareil lorsque vous le déplacez.**
- Ne l'utilisez pas sans avoir installé les filtres à l'intérieur de l'appareil.
- **Ne pas laver ni réutiliser le filtre HEPA et le filtre désodorisant.**  
Non seulement cela n'améliore pas les performances du filtre, mais il peut provoquer un choc électrique ou un dysfonctionnement.

## CONSIGNES D'INSTALLATION

- Lorsque vous utilisez l'appareil, éloignez-le de tout appareil utilisant des ondes électriques tel que télévision ou radio pour éviter toute interférence électrique.
- Évitez d'utiliser l'appareil dans des endroits où des meubles, des tissus ou d'autres objets pourraient entrer en contact et restreindre l'entrée d'air et / ou l'évacuation d'air.
- Évitez l'utilisation dans des emplacements où l'appareil est exposé à de la condensation ou des changements brutaux de température. Il convient d'utiliser l'appareil à une température ambiante de 0 - 35 °C.
- Placez-le sur une surface stable avec suffisamment de circulation d'air.  
Lorsque l'appareil est placé sur une surface à moquette épaisse, l'appareil peut vibrer légèrement.
- Évitez les emplacements où de la graisse et de la fumée sont générées.  
La surface de l'unité pourrait alors se fissurer.
- La capacité de collecte de la poussière de l'appareil est efficace même lorsqu'il est proche du mur, les murs et le sol environnants peuvent se salir. Veuillez placer l'appareil à distance du mur. Le mur situé directement derrière la sortie d'air peut se salir avec le temps. Lorsque vous utilisez l'appareil pendant une période prolongée au même endroit, nettoyez régulièrement les murs adjacents.

## CONSIGNES RELATIVE AU FILTRE

- Suivez les instructions de ce manuel pour un entretien et une maintenance corrects du filtre.



# NOMENCLATURE

## FACE AVANT

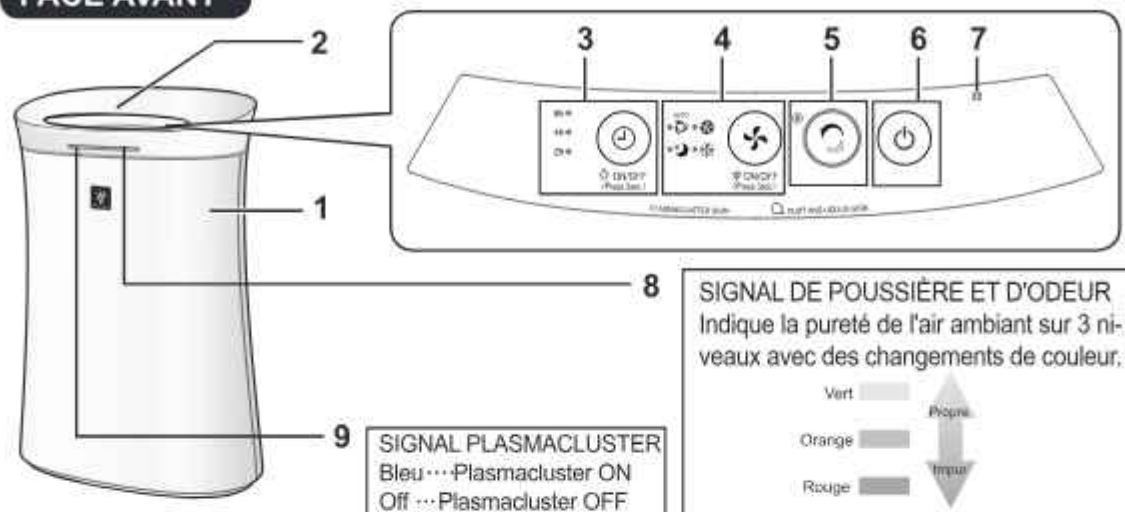

## ARRIÈRE

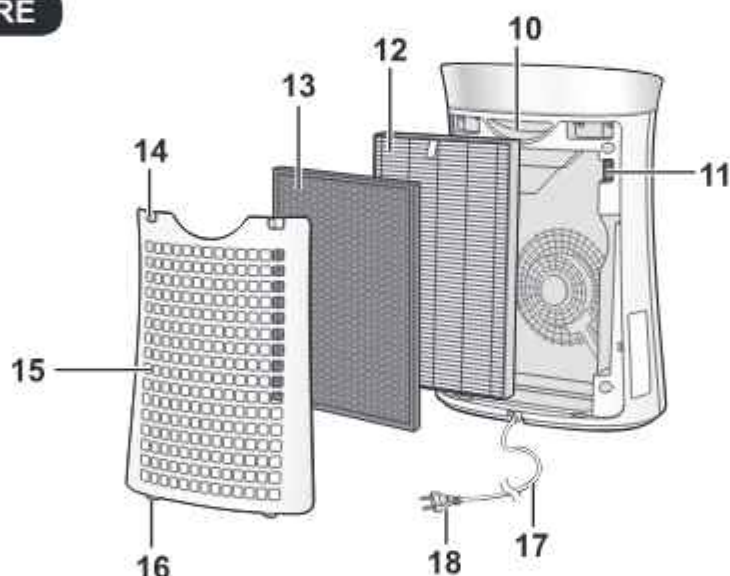

<b>1</b>	<b>Appareil principal</b>	<b>10</b>	<b>Poignée</b>
<b>2</b>	<b>Sortie d'air</b>	<b>11</b>	<b>Capteur de poussière / Filtre du capteur de poussière</b>
<b>3</b>	<b>Touche TIMER OFF, Voyant lumineux(vert) (Press 3 sec.) Touche lumineuse ON/OFF</b>	<b>12</b>	<b>Filtre HEPA</b>
<b>4</b>	<b>Touche MODE, voyant lumineux (vert) (Press 3 sec.) Touche Ion Plasmacluster ON/OFF</b>	<b>13</b>	<b>Filtre désodorisant</b>
<b>5</b>	<b>Touche CLEAN ION SHOWER, Voyant lumineux (vert)</b>	<b>14</b>	<b>Attaches supérieures</b>
<b>6</b>	<b>Touche Marche/Arrêt (ON/OFF)</b>	<b>15</b>	<b>Panneau arrière (Pré-filtre)</b>
<b>7</b>	<b>Détecteur d'odeur</b>	<b>16</b>	<b>Attaches inférieures</b>
<b>8</b>	<b>SIGNAL DE POUSSIÈRE ET D'ODEUR</b>	<b>17</b>	<b>Cordon d'alimentation</b>
<b>9</b>	<b>SIGNAL PLASMACLUSTER</b>	<b>18</b>	<b>Prise</b>



# INSTALLATION DU FILTRE

Assurez-vous de débrancher le cordon d'alimentation de la prise murale.

Pour maintenir la qualité du filtre, celui-ci est installé dans l'appareil principal et emballé dans un sac en plastique. Veillez à retirer le filtre du sac en plastique avant d'utiliser l'appareil.

## 1 Retirez le panneau arrière.

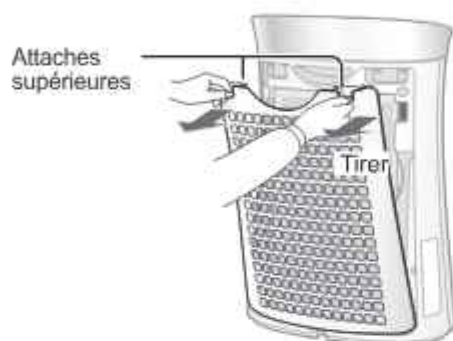

## 2 Retirez le sac en plastique et sortez le filtre.



## 3 Placez le filtre dans l'unité principale.

N'installez pas le filtre à l'envers ou l'appareil ne fonctionnera pas correctement.

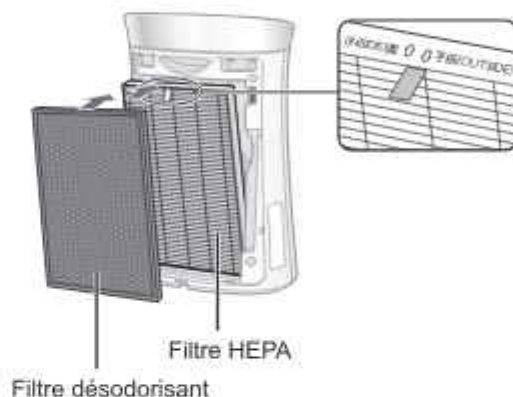

## 4 Remettez le panneau arrière en place sur l'appareil principal.

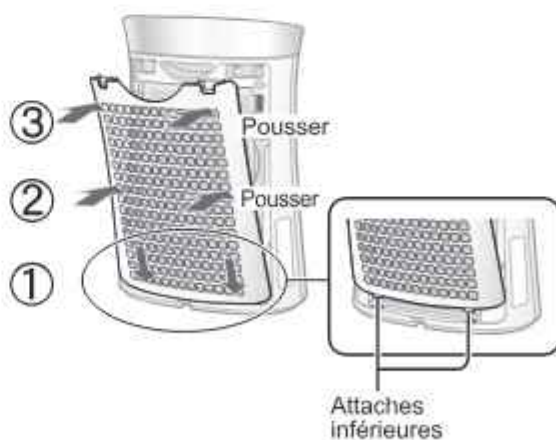

### REMARQUE

Lors du remplacement du filtre, il est recommandé de noter la date de début d'utilisation.

# FONCTIONNEMENT

## AIR PROPRE

### DÉMARRAGE



### ARRÊT



- Sélectionnez la vitesse de ventilation désirée.
- À moins que le cordon d'alimentation n'ait été débranché, le fonctionnement reprend dans le mode précédemment utilisé.

## DOUCHE D'IONS PROPRES

Libère des ions Plasmacluster à haute densité et émet un puissant courant d'air pendant 60 minutes.

### DÉMARRAGE



### REMARQUE

- Si Ion Plasmacluster est DÉACTIVÉ, l'ion Plasmacluster ne sera pas libéré.
- Lorsque l'opération s'achève, l'appareil retourne au mode de fonctionnement précédent. Il est en mesure de changer l'autre mode ou  s'éteint pendant ce mode.

## VITESSE DE VENTILATION



### REMARQUE

#### AUTO

- La vitesse de ventilation change automatiquement en fonction de la quantité d'impureté dans l'air. Les capteurs détectent les impuretés pour une purification efficace de l'air.

#### SLEEP (VEILLE)

- L'appareil fonctionnera très silencieusement, et la vitesse de ventilation changera automatiquement en fonction de la quantité d'impureté dans l'air. Le SIGNAL POUSSIERE ET ODEUR / PLASMACLUSTER est éteint automatiquement. Même si l'indicateur est éteint, l'ion Plasmacluster est relâché dans l'air, sauf si l'ion Plasmacluster est éteints en appuyant sur 

## MINUTERIE D'ARRÊT

Sélectionner la durée d'arrêt de l'appareil pendant le fonctionnement. L'appareil s'arrête automatiquement une fois la durée sélectionnée atteinte.

- 8h ●
- 4h ●
- 2h ●



## COMMANDE LUMINEUSE

Vous pouvez éteindre SIGNAL DE POUSSIERE ET D'ODEUR/PLASMACLUSTER quand ils s'allument.

**ON**



ON/OFF  
(Press 3sec.)

plus de 3 sec.

**OFF**



ON/OFF  
(Press 3sec.)

plus de 3 sec.

### REMARQUE

- Lorsque l'appareil recommence à fonctionner, la commande lumineuse reprend son réglage avant de s'éteindre.
- En mode Veille, la commande lumineuse est disponible.

## ION PLASMACLUSTER ON/OFF

Lorsque Ion plasmacluster sera activé, SIGNAL PLASMACLUSTER s'allumera. (bleu)

(En fonctionnement)

**ON**



ON/OFF  
(Press 3sec.)

plus de 3 sec.

**OFF**



ON/OFF  
(Press 3sec.)

plus de 3 sec.

## RÉGLAGE DE LA SENSIBILITÉ DU DÉTECTEUR

Réglez sur « Low » si le SIGNAL POUSSIERE ET D'ODEUR est constamment rouge pour réduire la sensibilité, et réglez sur « High » si le SIGNAL POUSSIERE ET D'ODEUR est constamment vert pour augmenter la sensibilité.

(avec l'appareil sur OFF)

**1**



plus de 3 sec.

**2**



Sélectionnez la sensibilité de détection du capteur.

**3**

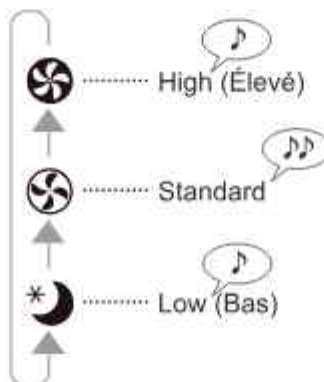

### REMARQUE

- Si la touche ON/OFF n'est pas pressée dans les 8 secondes suivant le réglage de la sensibilité du détecteur, le réglage est sauvegardé automatiquement.
- La sensibilité du détecteur sera sauvegardée même si l'appareil est débranché.





Pour maintenir les performances optimales de ce purificateur d'air, veuillez le nettoyer régulièrement, y compris le filtre.

Assurez-vous de débrancher le cordon d'alimentation de la prise murale avant d'effectuer tout entretien.

## PANNEAU ARRIÈRE (Pré-filtre)



Enlevez doucement la poussière du panneau arrière, à l'aide d'un accessoire d'aspirateur ou d'un outil similaire.

### ATTENTION

Ne pas exercer de pression excessive en frottant le capteur d'odeur.

### REMARQUE Comment nettoyer les saletés tenaces



1. Ajoutez une petite quantité de détergent de cuisine à de l'eau et faites tremper pendant environ 10 minutes.
2. Rincer le détergent de cuisine à l'eau claire.
3. Séchez le panneau arrière dans un espace bien ventilé.

## FILTRES

Filtre HEPA

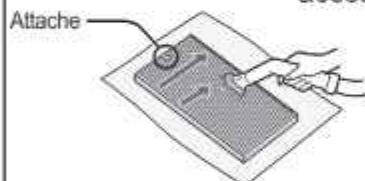

Enlevez doucement la poussière du filtre HEPA à l'aide d'un accessoire d'aspirateur ou d'un outil similaire.

### ATTENTION

Ne LAVEZ pas dans l'eau et ne SÉCHEZ pas au soleil.  
Les filtres sont fragiles, faites attention à ne pas exercer trop de pression.

Filtre désodorisant



#### • Filtre HEPA

Ne procédez à la maintenance que sur le côté sur lequel l'attache est présente.

Ne nettoyez pas le côté opposé, sinon, le filtre sera endommagé.

#### • Filtre désodorisant

La maintenance peut être effectuée des deux côtés.

## APPAREIL



### Séchez avec un chiffon doux et sec

Pour les taches ou saletés tenaces, utilisez un chiffon doux humidifié avec de l'eau chaude.

### ATTENTION

#### • N'utilisez pas de fluides volatiles

La benzine, le diluant à peinture, la poudre à polir, etc. peuvent endommager la surface.

#### • N'utilisez pas de détergents

Les ingrédients des détergents peuvent endommager l'appareil.

Assurez-vous de débrancher le cordon d'alimentation de la prise murale.

## CAPTEURS

### Détecteur de poussière

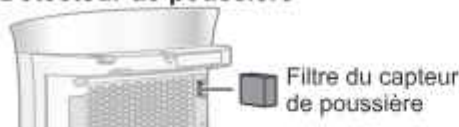

1. Retirez le panneau arrière.
2. Retirez le filtre du capteur de poussière.
3. S'il est très sale, lavez-le à l'eau et séchez-le soigneusement.

### Détecteur d'odeur

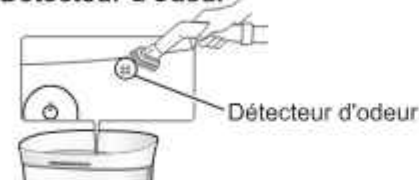

Enlevez doucement la poussière du capteur d'odeur, à l'aide d'un accessoire d'aspirateur ou d'un outil similaire.

## CONSIGNES DE REMPLACEMENT DU FILTRE

**Période de remplacement** Environ 10 ans après ouverture

### Ne pas laver et réutiliser le filtre

La durée de vie du filtre et sa période de remplacement reposent sur l'hypothèse que 5 cigarettes sont fumées par jour et que la puissance de capture des poussières et de l'odeur est diminuée de moitié par rapport à un nouveau filtre.

La durée de vie du filtre varie en fonction de l'environnement de la pièce, de l'utilisation et de l'emplacement de l'appareil.

Nous recommandons de remplacer le filtre plus fréquemment si l'appareil est utilisé dans des conditions beaucoup plus difficiles qu'une utilisation domestique normale.

## REEMPLACEMENT DU FILTRE

### Filtre de remplacement

**Modèle : UZ-PM5HF**

- Filtre HEPA : 1 pièce



**Modèle : UZ-PM5DF**

- Filtre désodorisant : 1 pièce



Reportez-vous à la page FR-5 pour savoir comment installer le filtre lors du remplacement.

- Veuillez consulter votre revendeur pour acheter un filtre de remplacement.
- Utilisez uniquement des filtres conçus pour cet appareil.

### Mise au rebut du filtre

Veuillez vous débarrasser du filtre usagé suivant les lois et réglementations locales en vigueur.

Matériaux du filtre HEPA :

- Filtre : Polypropylène
- Cadre : Polyester

Matériaux du filtre désodorisant :

Polypropylène, Polyester, Charbon actif

# DÉPANNAGE

Avant d'appeler le service après-vente, veuillez vous référer au tableau de dépannage ci-dessous, le problème pouvant ne pas être lié à une panne.

SYMPTÔME	REMÈDE (Quand il ne s'agit pas d'une panne)
Les odeurs et la fumée ne sont pas absorbées.	<ul style="list-style-type: none"><li>• Nettoyez ou remplacez les filtres s'ils paraissent très sales. (Réf. FR-8, FR-9)</li></ul>
Le SIGNAL POUSSIÈRE ET D'ODEUR s'allume en vert même lorsque l'air est impur.	<ul style="list-style-type: none"><li>• L'air peut être impur au moment de brancher l'appareil. Débranchez l'appareil, attendez une minute puis branchez l'appareil à nouveau.</li></ul>
Le SIGNAL POUSSIÈRE ET D'ODEUR est orange ou rouge lorsque l'air est pur.	<ul style="list-style-type: none"><li>• Le fonctionnement du capteur est affecté si le capteur d'odeurs et le filtre du capteur de poussière sont encrassés ou bouchés. Nettoyez doucement le capteur d'odeur et le filtre du capteur de poussière. (Réf. FR-9).</li></ul>
Un clic ou un tic-tac est émis par l'appareil.	<ul style="list-style-type: none"><li>• Les sons de clic ou tic-tac peuvent être entendus lorsque l'unité génère des ions.</li></ul>
L'air refoulé dégage une odeur.	<ul style="list-style-type: none"><li>• Vérifiez si les filtres sont très sales.</li><li>• Nettoyez ou remplacez les filtres.</li><li>• Les purificateurs d'air Plasmacluster émettent de légères traces d'ozone pouvant produire une odeur. Ces émissions d'ozone sont bien en deçà des niveaux de sécurité.</li></ul>
L'appareil ne fonctionne correctement pas lorsque de la fumée de cigarette est présente dans l'air.	<ul style="list-style-type: none"><li>• L'appareil est-il installé dans un emplacement rendant difficile pour le capteur de détecter la fumée de cigarette ?</li><li>• Le filtre du capteur de poussière est-il bloqué ou obstrué ? (Dans ce cas, nettoyez le filtre.) (Réf. FR-9)</li></ul>
Le SIGNAL DE POUSSIÈRE ET D'ODEUR est éteint.	<ul style="list-style-type: none"><li>• Vérifiez si les voyants lumineux du Mode OFF est sélectionné. Appuyez sur  pendant 3 secondes pour allumer le voyant lumineux. (Réf. FR-7)</li><li>• Vérifiez si le mode SLEEP est sélectionné. Le SIGNAL POUSSIÈRE ET ODEUR / PLASMACLUSTER est éteint automatiquement après la sélection du mode de veille SLEEP.</li></ul>
Le SIGNAL DE POUSSIÈRE ET D'ODEUR change fréquemment de couleur.	<ul style="list-style-type: none"><li>• Le SIGNAL DE POUSSIÈRE ET D'ODEUR change automatiquement de couleurs à mesure que les impuretés sont détectées par le capteur de poussière et le détecteur d'odeurs. La sensibilité de détection du capteur peut être diminuée. (Réf.FR-7)</li></ul>



SYMPTÔME	REMEDE (Quand il ne s'agit pas d'une panne)
<b>REDÉMARRAGE AUTOMATIQUE</b> Après une panne de courant, l'appareil recommence automatiquement à fonctionner lorsque l'alimentation est rétablie.	Le redémarrage automatique peut être paramétré. • Même lorsque la fiche est débranchée ou que le disjoncteur est lancé pendant le fonctionnement, l'appareil reprend le mode de fonctionnement et les paramètres précédents si l'alimentation est rétablie.

**ON** (avec l'appareil sur OFF) **OFF** (avec l'appareil sur OFF)

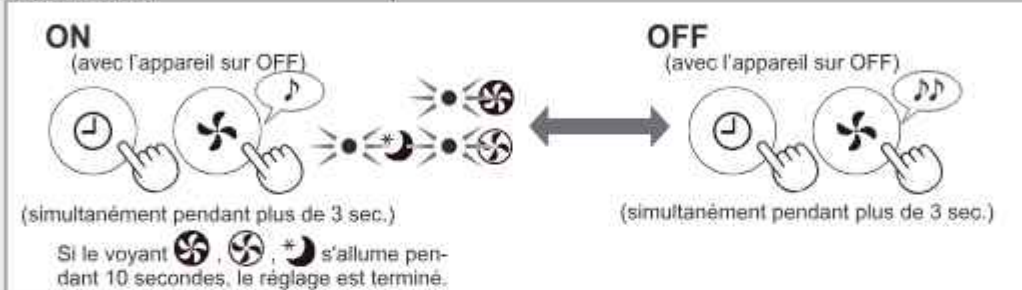

(simultanément pendant plus de 3 sec.) (simultanément pendant plus de 3 sec.)

Si le voyant s'allume pendant 10 secondes, le réglage est terminé.

## SPÉCIFICATIONS

Alimentation électrique		220-240 V 50-60 Hz		
Ventilation	Vitesse de ventilation	MAX	MOYEN	VEILLE*1
Vitesse	Puissance nominale (W)	47	16	4,0-5,5
Fonctionnement	Débit d'air (m <sup>3</sup> /hr)	306	186	48-90
Dimension de pièce recommandée (m <sup>2</sup> )*2		~40		
Dimension de pièce recommandée pour l'ion Plasmacluster haute densité (m <sup>3</sup> )*3		~23		
Longueur de cordon (m)		2,0		
Dimensions (mm)		383 (L) × 209 (P) × 540 (H)		
Poids (kg)		5,2		

- \*1 La vitesse de ventilation change automatiquement en fonction de la quantité d'impureté dans l'air.
- \*2 Taille appropriée d'une pièce pour faire fonctionner l'appareil à la vitesse maximale du ventilateur.
- Cela indique l'espace à partir duquel une certaine quantité de particules de poussière peut être extraite en 30 minutes (JEM1467).
- \*3 Taille d'une pièce dans laquelle environ 7000 ions ont été mesurés par centimètre cube au centre de la pièce (à une hauteur d'environ 1,2 mètres du sol) lorsque l'appareil est placé près d'un mur et fonctionne à une vitesse MOYENNE de ventilateur.

### Puissance en mode veille

Afin de faire fonctionner les circuits électriques lorsque la prise est branchée dans la prise murale, cet appareil consomme 1,0W de puissance en veille. Pour économiser de l'énergie, débranchez le cordon d'alimentation lorsque l'appareil n'est pas utilisé.



Attention : votre produit est marqué de ce symbole. Il indique que les produits électriques et électroniques usagés ne doivent pas être mélangés aux ordures domestiques. Il existe un système de collecte séparé pour ces produits.

## A. Informations sur la mise au rebut pour les utilisateurs domestiques

### 1. Dans l'Union Européenne

SI VOUS SOUHAITEZ METTRE CET ÉQUIPEMENT AU REBUT, N'UTILISEZ PAS UNE POUCELLE ORDINAIRE ET NE LE METTEZ PAS AU FEU.

Les équipements électriques et électroniques usagés doivent toujours être récupérés et traités SÉPAREMENT selon la législation locale en vigueur.

La collecte séparée permet un traitement respectueux de l'environnement, un recyclage des matériaux et minimise la quantité de déchets finaux. LA MISE AU REBUT INCORRECTE peut être dangereuse pour la santé des personnes et l'environnement, les appareils pouvant contenir des substances nocives. Apportez votre ÉQUIPEMENT USAGÉ à un centre de collecte local, généralement municipal, lorsque disponible.

En cas de doute concernant la mise au rebut, contactez vos autorités locales ou votre revendeur et renseignez-vous sur la méthode correcte de mise au rebut.

UNIQUEMENT POUR LES UTILISATEURS DE L'UNION EUROPÉENNE, ET DE CERTAINS AUTRES PAYS, PAR EXEMPLE LA NORVÈGE ET LA SUISSE : Votre participation dans le tri sélectif est exigée par la loi.

Le symbole présenté ci-dessus apparaît sur les appareils électroniques et électriques (ou leur emballage) pour rappeler ces règles aux utilisateurs.

Les utilisateurs des FOYERS DOMESTIQUES sont obligés d'utiliser les centres de tri existants pour se débarrasser de leurs appareils usagés. La collecte est gratuite.

Si l'équipement a été utilisé à DES FINS COMMERCIALES, veuillez contacter votre revendeur SHARP qui vous informera des méthodes de reprise. Il est possible que vous deviez payer des frais de reprise. Les petits appareils (en faible quantité) peuvent être repris par votre centre de collecte local. En Espagne : veuillez contacter le système établi de collecte ou votre autorité locale pour la reprise de vos produits usagés. En Espagne : Veuillez contacter le système établi de collecte ou votre autorité locale pour la reprise de vos produits usagés.

### 2. Dans d'autres pays en dehors de l'UE

Si vous souhaitez vous débarrasser de ce produit, veuillez contacter vos autorités locales et demander la méthode correcte de mise au rebut.

Pour la Suisse : les appareils électriques ou électroniques usagés peuvent être retournés gratuitement au revendeur, même si vous n'achetez pas un produit neuf. Des centres de collecte additionnels sont listés sur la page web [www.swico.ch](http://www.swico.ch) ou [www.sens.ch](http://www.sens.ch).

## B. Informations sur la mise au rebut pour les utilisateurs commerciaux

### 1. Dans l'Union Européenne

Si le produit a été utilisé à des fins commerciales et vous souhaitez vous en débarrasser.

Veuillez contacter votre revendeur SHARP qui vous informera des méthodes de reprise. Il est possible que vous deviez payer des frais de reprise.

Les petits appareils (en faible quantité) peuvent être repris par votre centre de collecte local.

En Espagne : Veuillez contacter le système établi de collecte ou votre autorité locale pour la reprise de vos produits usagés.

### 2. Dans d'autres pays en dehors de l'UE

Si vous souhaitez vous débarrasser de ce produit, veuillez contacter vos autorités locales et demander la méthode correcte de mise au rebut.

# SHARP®

## UA-PG50E



HIGH-DENSITY 7000\*

„Plasmacluster” i „Device of a cluster of grapes” są znakami handlowymi firmy Sharp Corporation.



\* Liczba w logotypie technologii wskazuje przybliżoną liczbę jonów uwolnionych w 1 cm<sup>3</sup> powietrza, zmierzoną w pobliżu środka pomieszczenia przy pomocy technologii „jonów Plasmacluster o wysokim stężeniu 7000” odpowiedniej do powierzchni pomieszczenia (na wysokości 1,2 m od podłogi), przy średniej prędkości nawiewu powietrza w trybie oczyszczania, gdy oczyszczacz powietrza wykorzystujący generator jonów Plasmacluster o wysokim stężeniu jest umieszczony w pobliżu ściany. Opisywany oczyszczacz został wyposażony w generator jonów odpowiedni do tej wydajności.

**Typ wolnostojący**

**OCZYSZCZACZ  
POWIETRZA  
INSTRUKCJA OBSŁUGI**

POLSKI



Prosimy o przeczytanie poniższej informacji przed włączeniem nowego oczyszczacza powietrza

Oczyszczacz powietrza zasysa powietrze przez otwór wlotowy, przeprowadza je przez filtr wstępny, filtr pochłaniający przykre zapachy oraz filtr HEPA, a następnie wydmuchuje je przez otwór wylotowy z powrotem do pomieszczenia. W trakcie przepływu powietrza przez oczyszczacz filtr HEPA usuwa 99,97% drobin kurzu o rozmiarach rzędu 0,3 mikrona, a także wspomaga pochłanianie zapachów.

Filtr pochłaniający zapachy stopniowo absorbuje cząsteczki będące źródłem zapachu.

Niektóre składniki zapachu mogą być zatrzymane i oddawane z opóźnieniem przez filtry, co może prowadzić, że wydmuchiwanym powietrzu pojawi się dodatkowy zapach. W zależności od miejsca eksploatacji oczyszczacza, zwłaszcza w warunkach o wiele trudniejszych niż domowe, zapach ten może być o wiele silniejszy niż należałoby się tego spodziewać. Jeśli zapach ten się utrzymuje, oznacza to, że filtry są już zużyte i należy zakupić nowy zestaw filtrów.

## UWAGA

- Opisany oczyszczacz powietrza jest przeznaczony do usuwania z atmosfery w pomieszczeniu unoszących się drobin kurzu i cząstek będących źródłem zapachu, ale nie trujących gazów (np. tlenku węgla zawartego w dymie papierosowym).

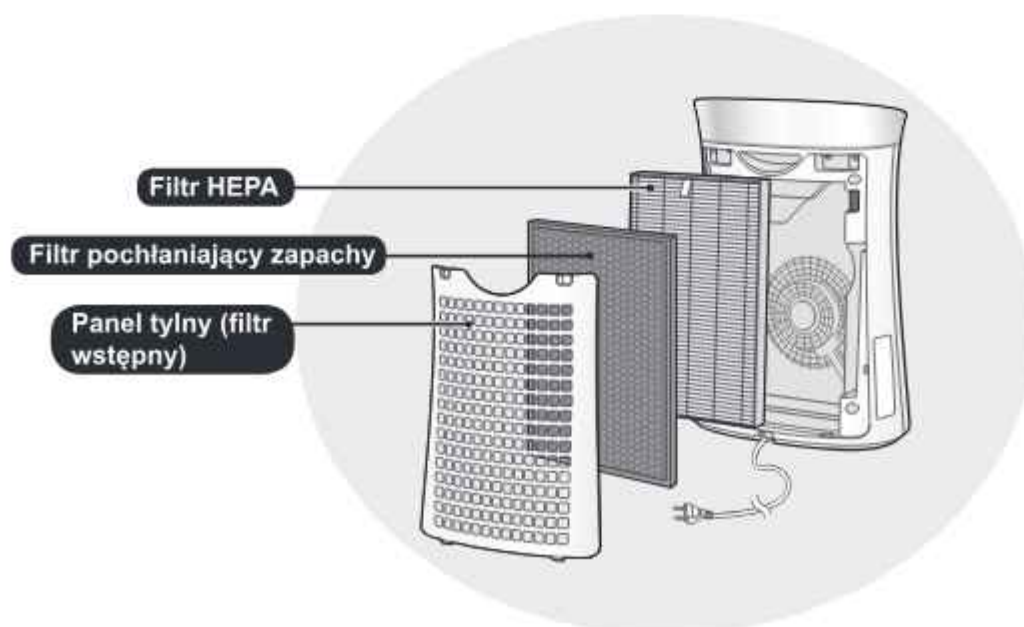

## FUNKCJE

**Unikalne połączenie technologii oczyszczania powietrza**  
**Potrójny system filtrów + generator jonów Plasmacluster**

### **WYCHWYTUJE KURZ\***

Filtr wstępny wychwytuje kurz i inne duże unoszące się w powietrzu cząsteczki.

### **NEUTRALIZUJE ZAPACHY**

Filtr pochłaniający przykre zapachy pochłania wiele powszechnie występujących w gospodarstwach domowych zapachów.

### **ZMNIJSZA ILOŚĆ PYŁKÓW I PLEŚNI\***

Filtr HEPA zatrzymuje 99,97% cząsteczek o wielkości rzędu 0,3 mikrona.

### **ODŚWIEŻA**

Jony Plasmacluster oczyszczają powietrze w sposób podobny do tego, jak ma to miejsce w środowisku naturalnym, gdzie emitowana jest jednakowa liczba jonów dodatnich i ujemnych.

\*Gdy powietrze jest zasysane przez system filtrów.

System czujników w sposób ciągły monitoruje jakość powietrza, automatycznie dostosowując tryb pracy do czystości powietrza.

## SPIS TREŚCI

ŚRODKI OSTROŻNOŚCI .....	PL-2
NAZWY CZĘŚCI .....	PL-4
INSTALACJA FILTRÓW .....	PL-5
OBSŁUGA .....	PL-6
CZYSZCZENIE I KONSERWACJA .....	PL-8
ROZWIĄZYWANIE PROBLEMÓW .....	PL-10
DANE TECHNICZNE .....	PL-11

Dziękujemy za zakup oczyszczacza powietrza firmy SHARP. Prosimy o uważne zapoznanie się z niniejszą instrukcją obsługi. Przed przystąpieniem do korzystania z urządzenia należy koniecznie zapoznać się z ostrzeżeniami i wskazówkami zawartymi w części „Środki ostrożności”. Po przeczytaniu instrukcji należy zachować ją w dogodnym miejscu w celu ponownego wykorzystania. Dla wygody użytkownika zalecamy przechowywanie instrukcji w łatwo dostępnym miejscu.



# ŚRODKI OSTROŻNOŚCI

Podczas korzystania z urządzeń elektrycznych należy przestrzegać podstawowych zasad bezpieczeństwa, do których należą, między innymi, następujące zalecenia:

**OSTRZEŻENIE** – Żeby zmniejszyć ryzyko porażenia prądem, pożaru i obrażeń osób znajdujących się w pobliżu:

- Przed przystąpieniem do korzystania z urządzenia należy uważnie przeczytać wszystkie zalecenia.
- Urządzenie należy podłączać wyłącznie do sieci o napięciu 220-240 V.
- **Nie korzystaj z urządzenia, jeżeli jest uszkodzony kabel zasilający lub wtyczka, albo gniazdko w ścianie jest obłuzowane.**
- Regularnie usuwaj kurz z wtyczki sieciowej.
- **Do otworów wlotowych ani wylotowych nie wolno wsuwać palców ani żadnych innych obcych przedmiotów.**
- **Odłączając wtyczkę należy zawsze za nią trzymać. Nie wolno ciągnąć za kabel zasilający.** W przeciwnym razie mogłoby to spowodować porażenie prądem i/lub pożar w wyniku zwarcia.
- Należy zachować ostrożność, aby nie uszkodzić kabla zasilającego, co mogłoby doprowadzić do porażenia prądem, przegrzania lub pożaru.
- **Nie wolno odłączać wtyczki mokrymi rękoma.**
- **Opisywanego urządzenia nie wolno używać w pobliżu urządzeń gazowych lub źródeł ognia.**
- **Jeśli urządzenie ma pozostawać przez dłuższy czas nieużywane lub przed przystąpieniem do czyszczenia urządzenia należy odłączyć wtyczkę od sieci elektrycznej.** W przeciwnym razie może dojść do porażenia prądem w przypadku wadliwej izolacji i/lub pożaru w wyniku zwarcia.
- Czyszcząc urządzenie lub pozostawiając je na dłuższy czas bez użycia należy odłączać kabel zasilający. W przeciwnym razie mogłoby to spowodować porażenie prądem i/lub pożar w wyniku zwarcia.
- **Jeśli kabel zasilający jest uszkodzony, musi zostać wymieniony przez producenta lub pracownika autoryzowanego serwisu firmy Sharp. Pozwoli to uniknąć niebezpieczeństwa.**
- Nie wolno korzystać z urządzenia podczas stosowania w pomieszczeniu środków w aerozolu przeciwko owadom, a także w pomieszczeniach, w których znajdują się pozostałości smarów, żar, rozżarzony popiół papierosowy lub opary chemiczne ani w bardzo wilgotnych pomieszczeniach, takich jak łazienki.
- Podczas czyszczenia urządzenia należy zachować ostrożność. Silnie żrące środki mogą uszkodzić obudowę oczyszczacza.
- Naprawy opisywanego oczyszczacza mogą być przeprowadzane wyłącznie w autoryzowanych serwisach firmy Sharp. W przypadku konieczności przeprowadzenia naprawy, regulacji lub wystąpienia innych problemów prosimy o kontakt z najbliższym punktem serwisowym.
- Urządzenie to może być obsługiwane przez dzieci powyżej 8 roku życia oraz osoby z obniżonymi zdolnościami fizycznymi, sensorycznymi bądź umysłowymi, a także przez osoby bez doświadczenia i wiedzy na temat obsługi, jeśli pozostają pod nadzorem opiekunów bądź zostały szczegółowo poinstruowane o sposobie bezpiecznego używania urządzenia i rozumieją ryzyka związane z niewłaściwym użyciem. Dzieci nie powinny wykorzystywać urządzenia do zabawy. Dzieci nie powinny czyścić urządzenia ani wykonywać czynności konserwacyjnych, jeśli pozostają bez nadzoru.

**UWAGA** – zakłócenia odbiorników radiowych i telewizyjnych

Jeśli opisywany oczyszczacz zakłóca pracę odbiorników radiowych i telewizyjnych, należy spróbować temu zapobiec, wykonując jedną lub więcej z poniższych czynności:

- Zmień kierunek lub przestaw antenę zakłócanego odbiornika.
- Zwiększ odległość pomiędzy opisywanym urządzeniem a odbiornikiem.
- Podłącz urządzenie do gniazdka elektrycznego w innym obwodzie niż ten, do którego podłączony jest odbiornik.
- Poproś o pomoc sprzedawcę lub doświadczonego technika.



## OSTRZEŻENIA DOTYCZĄCE OBSŁUGI:

- NIE WOLNO blokować otworów wlotowych ani wylotowych.
- Nie wolno korzystać z opisywanego urządzenia w pobliżu ani na gorących obiektach, takich jak piece lub grzejniki, a także w miejscach, w których urządzenie byłoby narażone na działanie pary.
- Podczas wykorzystywania urządzenia nie wolno go demontować.
- **Przenosząc oczyszczacz należy trzymać za uchwyt z tyłu urządzenia.**
- Nie wolno włączać oczyszczacza bez zainstalowanych prawidłowo filtrów.
- **Nie wolno myć i ponownie używać filtra HEPA i filtra pochłaniającego zapachy.**

Nie tylko nie poprawi to jego wydajności, ale również może spowodować porażenie prądem lub uszkodzenie oczyszczacza.

## WSKAZÓWKI DOTYCZĄCE INSTALACJI

- Podczas pracy urządzenie należy ustawić zdala od urządzeń wykorzystujących fale radiowe, takich jak telewizory i odbiorniki radiowe, ponieważ oczyszczacz mógłby zakłócać ich pracę.
- Należy unikać ustawiania oczyszczacza w miejscach, w których meble, zasłony, firanki itp. dotykałyby otworu wlotowego i/lub wylotowego.
- Należy unikać ustawiania oczyszczacza w miejscach narażonych na częste skraplanie pary wodnej lub znaczne zmiany temperatury. Z urządzenia należy korzystać przy temperaturze w pomieszczeniu pomiędzy 0 a 35°C.
- Oczyszczacz należy ustawić na stabilnej powierzchni w miejscu zapewniającym odpowiednią cyrkulację powietrza.  
Ustawienie urządzenia na podłodze pokrytej grubym dywanem może spowodować, że będzie ono nieznacznie wibrować.
- Nie wolno instalować oczyszczacza w miejscach, w których gromadzi się tłuszcz lub sadza.  
Mogłoby to spowodować uszkodzenie powierzchni obudowy
- Zdolność urządzenia do zatrzymywania kurzu jest efektywna, nawet jeśli zostanie ono ustawione w bliskiej odległości od ściany, ale sąsiednie ściany i podłoga mogą się zabrudzić. Oczyszczacz należy ustawić w odpowiedniej odległości od ściany. Ściana bezpośrednio za wylotem powietrza po pewnym czasie może zostać zanieczyszczona. Jeśli korzystasz z urządzenia ustawionego w tym samym miejscu przez dłuższy okres, regularnie czyść sąsiadujące ściany.

## WSKAZÓWKI DOTYCZĄCE CZYSZCZENIA I KONSERWACJI FILTRÓW

- Z filtrami należy postępować zgodnie ze wskazówkami zamieszczonymi w niniejszej instrukcji obsługi.

# NAZWY CZĘŚCI

## WIDOK OD PRZODU

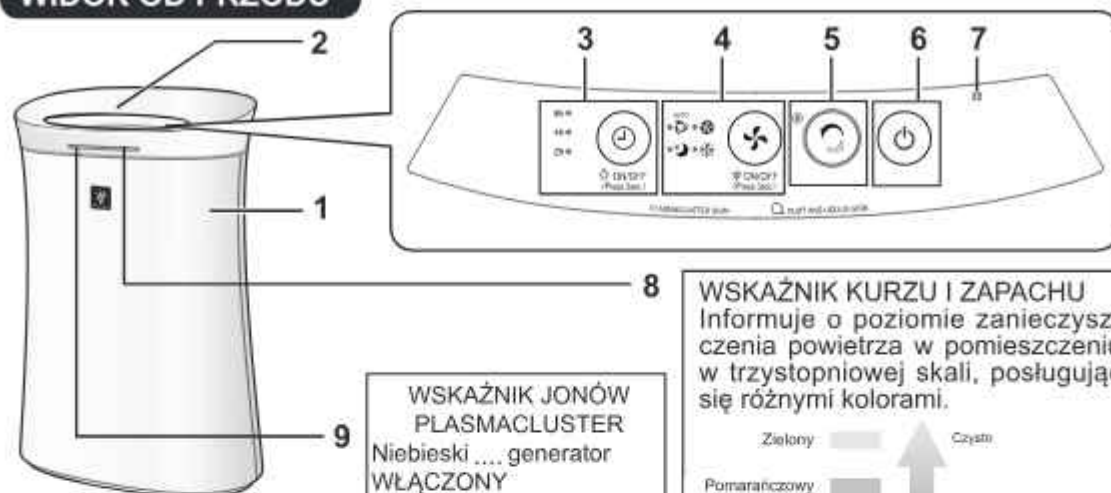

**WSKAŹNIK JONÓW PLASMACLUSTER**  
 Niebieski .... generator WŁĄCZONY  
 Wyłączony .... generator WYŁĄCZONY

**WSKAŹNIK KURZU I ZAPACHU**  
 Informuje o poziomie zanieczyszczenia powietrza w pomieszczeniu w trzystopniowej skali, posługując się różnymi kolorami.

Zielony: Czysto  
 Pomarańczowy: Powietrze zanieczyszczone  
 Czerwony: Powietrze zanieczyszczone

## WIDOK OD TYŁU

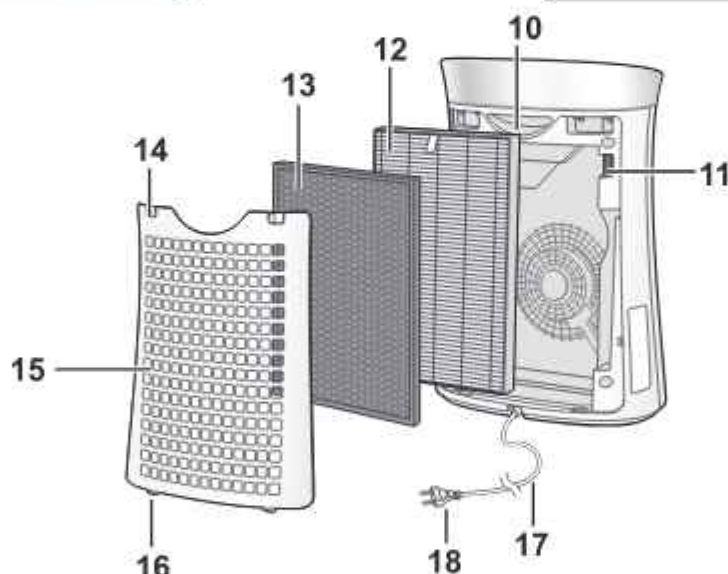

1	Urządzenie główne	10	Uchwyt
2	Wylot powietrza	11	Czujnik kurzu / Filtr czujnika kurzu
3	Przycisk OFF TIMER, wskaźnik (zielony) (Naciśnij i przytrzymaj przez 3 sekundy.) Przycisk LIGHT ON/OFF	12	Filtr HEPA
4	Przycisk TIMER, wskaźnik (zielony) (Naciśnij i przytrzymaj przez 3 sekundy.) Przycisk ON/OFF jonów Plasmacluster	13	Filtr pochłaniający zapachy
5	Przycisk trybu CLEAN ION SHOWER, wskaźnik (zielony)	14	Górne wypustki
6	Przycisk POWER ON/OFF	15	Panel tylny (filtr wstępny)
7	Czujnik zapachów	16	Dolne wypustki
8	WSKAŹNIK KURZU I ZAPACHU	17	Kabel zasilający
9	WSKAŹNIK JONÓW PLASMACLUSTER	18	Wtyczka

# INSTALACJA FILTRÓW

Odłącz wtyczkę od sieci elektrycznej.

W celu utrzymania filtrów we właściwym stanie, w fabrycznie nowych urządzeniach są one instalowane w plastikowych torebkach. Przed włączeniem oczyszczacza należy wyjąć filtr z torebki.

## 1 Zdejmij panel tylny.

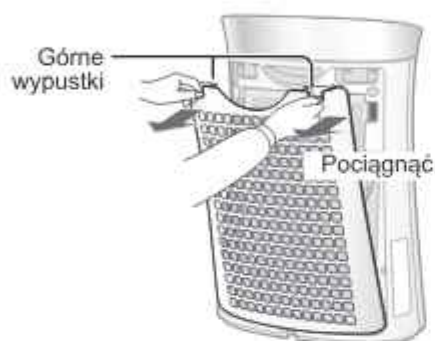

## 2 Zdejmij plastikową torebkę i wyjmij z niej filtr.



## 3 Zainstaluj filtr w urządzeniu głównym.

Nie wolno instalować filtra odwrotną stroną, ponieważ oczyszczacz mógłby nie działać prawidłowo.

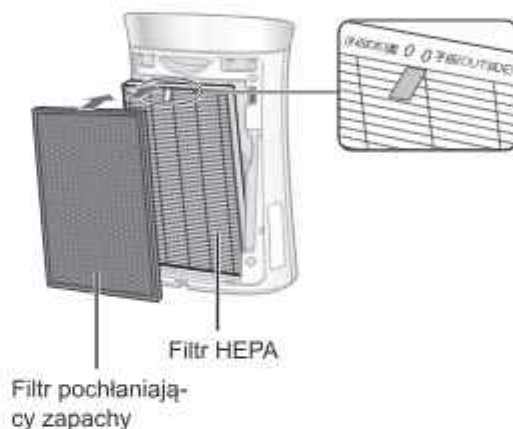

## 4 Zamontuj panel tylny na urządzeniu głównym.

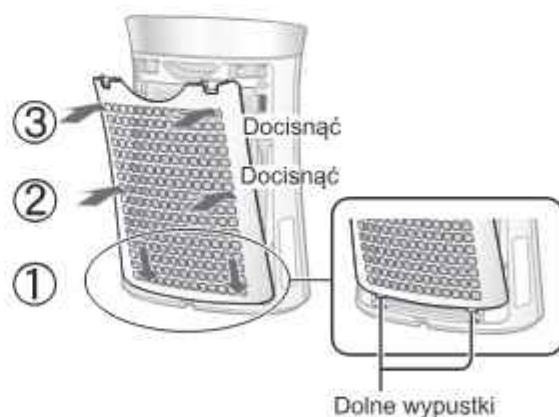

### UWAGA

Po wymianie filtra zalecane jest zanotowanie daty rozpoczęcia eksploatacji nowego filtra.

POLSKI



# OBSŁUGA

## Tryb OCZYSZCZANIA

### URUCHOMIENIE



### ZATRZYMANIE



- Ustaw żądaną prędkość wentylatora.
- Jeśli od poprzedniego użycia oczyszczacz nie był odłączony od sieci elektrycznej, uruchomi się w ostatnio wybranym trybie pracy.

## TRYB CLEAN ION SHOWER

Urządzenie uwalnia do otoczenia jony Plasmacluster o wysokim stężeniu i emituje silny strumień powietrza przez 60 minut.

### URUCHOMIENIE



### UWAGA

- Jeśli tryb PLASMACLUSTER ION zostanie wyłączony, jony Plasmacluster nie będą uwalniane w pomieszczeniu.
- Jeśli praca w tym trybie się zakończy, oczyszczacz powróci do poprzedniego trybu pracy. Podczas pracy w danym trybie istnieje możliwość przełączenia do innego trybu pracy lub wyłączenia urządzenia poprzez naciśnięcie przycisku 

## PRĘDKOŚĆ WENTYLATORA



### UWAGA

#### AUTO

- Prędkość wentylatora jest automatycznie przełączana w zależności od stopnia zanieczyszczenia powietrza wykrytego przez czujniki, które zapewniają jego skuteczne oczyszczenie.

#### Tryb SLEEP \*

- Oczyszczacz pracuje cicho, a prędkość wentylatora jest automatycznie przełączana w zależności od stopnia zanieczyszczenia powietrza. Wskaźniki KURZU I ZAPACHU/JONÓW PLASMACLUSTER wyłączają się automatycznie. Nawet gdy wskaźnik jest wyłączony, jony Plasmacluster są uwalniane, o ile oczyszczacz nie zostanie wyłączony przyciskiem 

## WYŁĄCZNIK CZASOWY

Ustaw żądany czas pracy oczyszczacza. Po osiągnięciu ustawionego czasu urządzenie zostanie automatycznie zatrzymane.

- 8h •
- 4h •
- 2h •



## REGULACJA JASNOŚCI WSKAŹNIKÓW

Możesz wyłączyć wskaźniki KURZU I ZAPACHU/JONÓW PLASMACLUSTER, gdy się zaświecą.

**WŁ.**



ON/OFF  
(Press 3sec.)



więcej niż  
3 sekundy

**WYŁ.**



ON/OFF  
(Press 3sec.)

więcej niż 3 sekundy

### UWAGA

- Gdy urządzenie uruchamia się ponownie, tryb regulacji jasności wskaźników włącza się z ostatnio wybranymi ustawieniami.
- W trybie SLEEP regulacja jasności wskaźników jest dostępna.

## Włączenie/wyłączenie trybu PLASMACLUSTER ION

Jeśli tryb PLASMACLUSTER ION zostanie włączony, zaświeci się wskaźnik PLASMACLUSTER ION (niebieski). (podczas pracy)

**WŁ.**



ON/OFF  
(Press 3sec.)



więcej niż 3 sekundy

**WYŁ.**



ON/OFF  
(Press 3sec.)

więcej niż 3 sekundy

## REGULACJA CZUŁOŚCI CZUJNIKÓW

Jeśli wskaźnik KURZU I ZAPACHU jest cały czas czerwony, należy obniżyć czułość czujników. Jeśli wskaźnik jest cały czas zielony, czułość należy zwiększyć.

(przy wyłączonym urządzeniu)

**1**



więcej niż 3 sekundy

**2**



Ustaw czułość czujników.

**3**



### UWAGA

- Jeśli przycisk POWER ON/OFF nie zostanie naciśnięty w ciągu 8 sekund od wyregulowania czułości czujników, ustawienie zostanie zapamiętane automatycznie.
- Ustawienie zostanie zapamiętane, nawet gdy urządzenie jest odłączone od zasilania.

# CZYSZCZENIE I KONSERWACJA



W celu utrzymania opisywanego oczyszczacza w odpowiednim stanie należy regularnie czyścić cały oczyszczacz wraz z filtrem.

Przed przystąpieniem do jakichkolwiek czynności konserwacyjnych należy odłączyć kabel zasilający od gniazdka w ścianie.

## PANEL TYLNY (filtr wstępny)



Ostrożnie, przy pomocy odkurzacza lub innego urządzenia, usuń kurz z panelu tylnego.

### OSTRZEŻENIE

Nie wolno zbyt mocno szorować panelu tylnego.

### UWAGA Sposób czyszczenia trudnych do usunięcia zanieczyszczeń.



1. Dodaj do wody niewielką ilość środka do mycia naczyń i namocz filtr przez około 10 minut.
2. Spłucz środek do mycia naczyń czystą wodą.
3. Całkowicie wysusz filtr w dobrze wentylowanym miejscu.

## FILTRY

Filtr HEPA

Etykieta



Ostrożnie, przy pomocy odkurzacza lub podobnego urządzenia, usuń kurz z filtra HEPA i filtra pochłaniającego zapachy.

### OSTRZEŻENIE

Nie wolno MYĆ filtra HEPA w wodzie ani SUSZYĆ w nasłonecznionym miejscu.

Należy zachować ostrożność i nie przykładać zbyt dużej siły, ponieważ filtr jest delikatny.

Filtr pochłaniający zapachy



#### • Filtr HEPA

Czynności konserwacyjne można przeprowadzać tylko po stronie oznaczonej etykietą. Nie wolno czyścić odwrotnej strony; w przeciwnym razie dojdzie do zniszczenia filtra.

#### • Filtr pochłaniający zapachy

Czynności konserwacyjne można przeprowadzać po obu stronach.

## URZĄDZENIE GŁÓWNE



### Używaj suchej, miękkiej ściereczki

Do usuwania trudnych plam lub zanieczyszczeń należy użyć miękkiej ściereczki zwilżonej w ciepłej wodzie.

### OSTRZEŻENIE

#### • Nie wolno używać lotnych substancji

Benzyna, rozcieńczalnik, proszki do szorowania itp. mogą uszkodzić powierzchnię.

#### • Nie wolno stosować detergentów

Detergenty mogłyby uszkodzić oczyszczacz.



Odłącz wtyczkę od sieci elektrycznej.

## CZUJNIKI

### Czujnik kurzu



### Czujnik zapachów



1. Zdejmij panel tylny.
2. Zdemontuj filtr czujnika.
3. Jeśli filtr czujnika jest bardzo brudny, należy go umyć wodą i starannie osuszyć.

Ostrożnie, przy pomocy odkurzacza lub innego urządzenia, usuń kurz z czujnika zapachów.

## WSKAZÓWKI DOTYCZĄCE WYMIANY FILTRÓW

**Częstotliwości wymiany filtrów** Po ok. 10-letniej eksploatacji

### Nie wolno myć i ponownie używać filtrów.

Żywotność filtra i częstotliwość wymiany ustalono na podstawie warunków panujących w pomieszczeniu, w którym wypalanych jest 5 papierosów dziennie, a wydajność zatrzymywania kurzu jest zmniejszona o połowę w stosunku do wydajności nowych filtrów. Częstotliwość wymiany filtra zależy od warunków w miejscu eksploatacji, stopnia wykorzystania i sposobu ustawienia urządzenia. Zaleca się częstszą wymianę filtrów, jeśli urządzenie pracuje w warunkach o wiele trudniejszych niż domowe.

## WYMIANA FILTRA

### Zapasyowy filtr

**Model:UZ-PM5HF**

- Filtr HEPA: 1 sztuka



**Model:UZ-PM5DF**

- Filtr usuwający zapachy: 1 sztuka



Wskazówki dotyczące wymiany filtra znajdziesz na stronie PL-5.

- W sprawie zakupu nowego filtra należy porozumieć się ze sprzedawcą urządzenia.
- Należy stosować wyłącznie filtry przeznaczone do tego urządzenia.

### Usuwanie zużytego filtra

Zużyty filtr należy usunąć zgodnie z lokalnymi przepisami dotyczącymi usuwania odpadów.

Materiały zastosowane w filtrze HEPA:

- Filtr: polipropylen
- Rama: poliester

Materiały zastosowane w filtrze pochłaniającym zapachy:

- Polipropylen, poliester, węgiel aktywowany

# ROZWIĄZYWANIE PROBLEMÓW

Przed wezwaniem serwisu prosimy o zapoznanie się z poniższą tabelą, ponieważ problem może nie być wynikiem uszkodzenia oczyszczacza.

OBJAW	ROZWIĄZANIE (brak usterki)
Zapachy i dym nie są skutecznie usuwane.	<ul style="list-style-type: none"><li>Wyczyść lub wymień filtry, jeśli są silnie zanieczyszczone (patrz opis na stronach PL-8 i PL-9).</li></ul>
Wskaźnik KURZU I ZAPACHU świeci na zielono, chociaż powietrze jest zanieczyszczone.	<ul style="list-style-type: none"><li>W chwili włączenia urządzenia powietrze mogło być silnie zanieczyszczone. Odłącz oczyszczacz od sieci, odczekaj minutę i włącz go ponownie.</li></ul>
Wskaźnik KURZU I ZAPACHU świeci na pomarańczowo lub czerwono, chociaż powietrze jest czyste.	<ul style="list-style-type: none"><li>Czujnik pracuje niestabilnie, jeśli sam czujnik i filtr są zanieczyszczone lub zablokowane. Oczyść ostrożnie czujnik i filtry (patrz opis na stronie PL-9).</li></ul>
Podczas pracy urządzenia słychać stuki lub trzaski.	<ul style="list-style-type: none"><li>Trzaski i stuki mogą być słyszalne, gdy urządzenie wytwarza jony.</li></ul>
Nawiewane powietrze ma nieobojętny zapach.	<ul style="list-style-type: none"><li>Sprawdź, czy filtry nie są silnie zanieczyszczone.</li><li>Wyczyść lub wymień filtry.</li><li>Oczyszczacz powietrza z generatorem jonów Plasmacluster emitują niewielką ilość ozonu, który może być źródłem zapachu. Stężenie ozonu jest niewielkie i mieści się w zakresie obowiązujących norm bezpieczeństwa.</li></ul>
Urządzenie nie działa, chociaż w powietrzu jest dym papierosowy.	<ul style="list-style-type: none"><li>Czy urządzenie nie zostało zainstalowane w miejscu utrudniającym skuteczną detekcję dymu papierosowego?</li><li>Czy filtr czujnika kurzu nie jest zablokowany lub zanieczyszczoney? (W takim przypadku należy oczyścić filtr;) (patrz opis na stronie PL-9.)</li></ul>
Wskaźnik KURZU I ZAPACHU nie świeci się.	<ul style="list-style-type: none"><li>Upewnij się, że wskaźniki nie zostały wyłączone. Naciśnij i przytrzymaj przycisk  przez 3 sekundy, aby włączyć wskaźnik. (patrz opis na stronie PL-7)</li><li>Upewnij się, że nie został wybrany tryb SLEEP. Wskaźniki KURZU I ZAPACHU/JONÓW PLASMACLUSTER są automatycznie wyłączone, gdy wybrany jest tryb SLEEP.</li></ul>
Wskaźnik KURZU I ZAPACHU często zmienia kolor.	<ul style="list-style-type: none"><li>Kolor wskaźnika KURZU I ZAPACHU zmienia się automatycznie, zależnie od zanieczyszczeń wykrywanych przez czujniki zapachu i kurzu. Czulość czujnika można zmniejszyć (patrz opis na stronie PL-7).</li></ul>

OBJAW	ROZWIĄZANIE (brak usterki)
<p><b>Funkcja AUTO RESTART</b> Po przywróceniu zasilania urządzenie automatycznie wznowi pracę.</p>	<p>Istnieje możliwość ustawienia funkcji AUTO RESTART.</p> <ul style="list-style-type: none"> <li>Nawet jeśli zostanie odłączona wtyczka kabla zasilającego od sieci elektrycznej lub zasilanie zostanie wyłączone wyłącznikiem sieciowym, po przywróceniu zasilania urządzenie uruchomi się w ostatnio wybranym trybie pracy z ustawieniami, które były aktywne w momencie wystąpienia przerwy.</li> </ul>

## DANE TECHNICZNE

Zasilanie	220-240 V, 50-60Hz			
Ustawienie prędkości wentylatora	Prędkość wentylatora	MAKS.	MED	SLEEP*1
	Moc znamionowa (W)	47	16	4,0~5,5
	Przepływ powietrza (m <sup>3</sup> /h)	306	186	48~90
Zalecana powierzchnia pomieszczenia (m <sup>2</sup> ) <sup>2</sup>	~40			
Zalecana powierzchnia pomieszczenia, w którym można uzyskać wysoką koncentrację jonów Plasmacluster (m <sup>2</sup> ) <sup>3</sup>	~23			
Długość kabla zasilającego (m)	2,0			
Wymiary (mm)	383 (szer.) × 209 (gł.) × 540 (wys.)			
Ciepłota (kg)	5,2			

POLSKI

- \*1 Prędkość wentylatora jest automatycznie przełączana w zależności od stopnia zanieczyszczenia powietrza.
- \*2 Podana zalecana powierzchnia pomieszczenia dotyczy przypadku, gdy wentylator pracuje z maksymalną szybkością.
- Oznacza przestrzeń, z której określoną ilość cząstek kurzu można usunąć w ciągu 30 minut (JEM1467).
- \*3 Powierzchnia pomieszczenia, w którym można zmierzyć stężenie wyemitowanych do otoczenia jonów w liczbie około 7000 jonów na centymetr sześcienny, w pobliżu środka pomieszczenia (na wysokości około 1,2 m od podłogi), gdy urządzenie zostało zainstalowane w pobliżu ściany, a wentylator pracuje ze średnią szybkością.

### Pobór mocy w trybie czuwania

Gdy urządzenie jest podłączone do sieci elektrycznej pobiera w trybie czuwania około 1,0W w celu zasilania układów elektronicznych. Żeby zapobiec zbędnemu zużyciu energii, należy odłączać urządzenie od sieci elektrycznej, jeśli nie jest używane.





Uwaga: Państwo produkt jest oznaczony tym symbolem. Oznacza on, że zużytych urządzeń elektrycznych i elektronicznych nie można łączyć ze zwykłymi odpadami z gospodarstw domowych. Dla tych produktów istnieje oddzielny system zbiórki odpadów.

## A. Informacje dla użytkowników (prywatnych gospodarstw domowych) dotyczące usuwania odpadów

### 1. W krajach Unii Europejskiej

ZUŻYTEGO URZĄDZENIA NIE WOLNO USUWAĆ RAZEM ZE ZWYKŁYMI ODPADAMI, ANI WRZUCAĆ DO ŹRÓDŁA OGNIA!

Zużyte urządzenia elektryczne lub elektroniczne należy zawsze zbierać ODDZIELNIE, zgodnie z lokalnymi przepisami.

Oddzielna zbiórka odpadów promuje przyjazne dla środowiska przetwarzanie odpadów, recykling materiałów i zminimalizowanie ilości odpadów, NIEPRAWIDŁOWE USUWANIE ODPADÓW może stanowić zagrożenie dla środowiska i ludzkiego zdrowia ze względu na pewne substancje! Zwróć ZUŻYTE URZĄDZENIE do lokalnego, zazwyczaj komunalnego, najbliższego punktu zbiórki odpadów.

W przypadku wątpliwości dotyczących prawidłowego sposobu usunięcia zużytego urządzenia, należy skontaktować się z władzami lokalnymi lub sprzedawcą produktu.

DOTYCZY WYŁĄCZNIE UŻYTKOWNIKÓW W KRAJACH UNII EUROPEJSKIEJ I NIEKTÓRYCH INNYCH KRAJACH, NA PRZYKŁAD W NORWEGII I SZWAJCARII: Jesteście Państwo prawnie zobowiązani do uczestniczenia w oddzielnej zbiórce odpadów.

Przypomina o tym powyższy symbol umieszczany na urządzeniach elektrycznych i elektronicznych (lub na opakowaniach)

Użytkownicy z PRYWATNYCH GOSPODARSTW DOMOWYCH zobowiązani są korzystać z istniejących punktów zbiórki zużytych urządzeń. Zwrot produktu jest bezpłatny.

W przypadku gdy produkt używany jest do CELÓW BIZNESOWYCH należy skontaktować z autoryzowanym sprzedawcą firmy SHARP, który poinformuje o możliwości zwrotu wyrobu. Być może będą Państwo musieli ponieść koszty zwrotu. Produkty niewielkich rozmiarów (i w małych ilościach) można zwrócić do lokalnych punktów zbiórki odpadów.

W Hiszpanii: W celu usunięcia zużytego produktu prosimy o skontaktowanie się z wyznaczonym punktem systemu zbiórki odpadów lub władzami lokalnymi.

### 2. Kraje pozaunijne

W celu uzyskania szczegółowych informacji na temat prawidłowej metody pozbycia się zużytego urządzenia, prosimy o kontakt z władzami lokalnymi.

W Szwajcarii: Zużyte urządzenia elektryczne lub elektroniczne można bezpłatnie zwracać do sprzedawcy, nawet jeśli nie zostanie zakupiony nowy produkt. Szczegóły na temat punktów zbiórki odpadów są wymienione na stronie: [www.swico.ch](http://www.swico.ch) lub [www.sens.ch](http://www.sens.ch).

## B. Informacje dla użytkowników biznesowych dotyczące usuwania odpadów

### 1. W krajach Unii Europejskiej

W przypadku gdy produkt używany jest do celów biznesowych i zamierzają go Państwo usunąć:

Należy skontaktować z autoryzowanym sprzedawcą firmy SHARP, który poinformuje o możliwości zwrotu wyrobu. Być może będą Państwo musieli ponieść koszty zwrotu i recyklingu produktu.

Produkty niewielkich rozmiarów (i w małych ilościach) można zwrócić do lokalnych punktów zbiórki odpadów.

W Hiszpanii: W celu usunięcia zużytego produktu prosimy o skontaktowanie się z wyznaczonym punktem systemu zbiórki odpadów lub władzami lokalnymi.

### 2. Kraje pozaunijne

W celu uzyskania szczegółowych informacji na temat prawidłowej metody pozbycia się zużytego urządzenia, prosimy o kontakt z władzami lokalnymi.

# SHARP®

## UA-PG50E



HIGH-DENSITY 7000\*

\*"Plasmacluster" en "Device of a cluster of grapes" zijn geregistreerde handelsmerken van Sharp Corporation.



\* Het nummer in dit technologiemark geeft bij benadering een indicatie van het aantal ionen dat aan de lucht wordt afgegeven op 1 cm<sup>3</sup>. Dit wordt gemeten rondom het midden van de ruimte met het betreffende bodemoppervlak dat de "plasmacluster met hoge dichtheid 7000" bestrijkt (op een hoogte van 1,2 m boven de vloer), bij een gemiddeld windvolume in luchtreinigingsmodus, als een luchtreiniger die gebruik maakt van het Plasmaclusterion-apparaat met hoge dichtheid dicht bij een muur is geplaatst. Dit product is uitgerust met een apparaat dat correspondeert met deze capaciteit.

**Vrijstaande uitvoering**

### LUCHTREINIGER BEDIENINGSHANDLEIDING

NEDERLANDS

## Lees dit alvorens u uw nieuwe luchtreiniger gebruikt

De luchtreiniger neemt via de luchtinlaat de kamerlucht op, voert de lucht achtereenvolgens door een voorfilter, een geurfilter en een HEPA-filter en blaast de lucht via de luchtuitlaat weer de kamer in. De HEPA-filter verwijdert 99,97% van stofdeeltjes groter dan 0,3 micron.

De geurfilter absorbeert geurtjes als deze door de filter gaan.

Sommige geuren die door de filters geabsorbeerd worden, worden na verloop van tijd afgebroken waardoor er een bijkomende geur ontstaat. Afhankelijk van de gebruiksomgeving van de luchtreiniger kan deze bijkomende geur sneller dan verwacht sterker worden. Dit is met name het geval wanneer het product wordt gebruikt in een omgeving die aanzienlijk veeleisender is dan een huishoudelijke omgeving. Wanneer deze bijkomende geur niet verdwijnt, moeten de filters worden vervangen.

### OPMERKING

- De luchtreiniger is bedoeld om luchtgedragen stofdeeltjes en geuren uit de lucht te verwijderen, maar niet om schadelijke gassen (bijvoorbeeld koolmonoxide in sigarettenrook) te verwijderen.

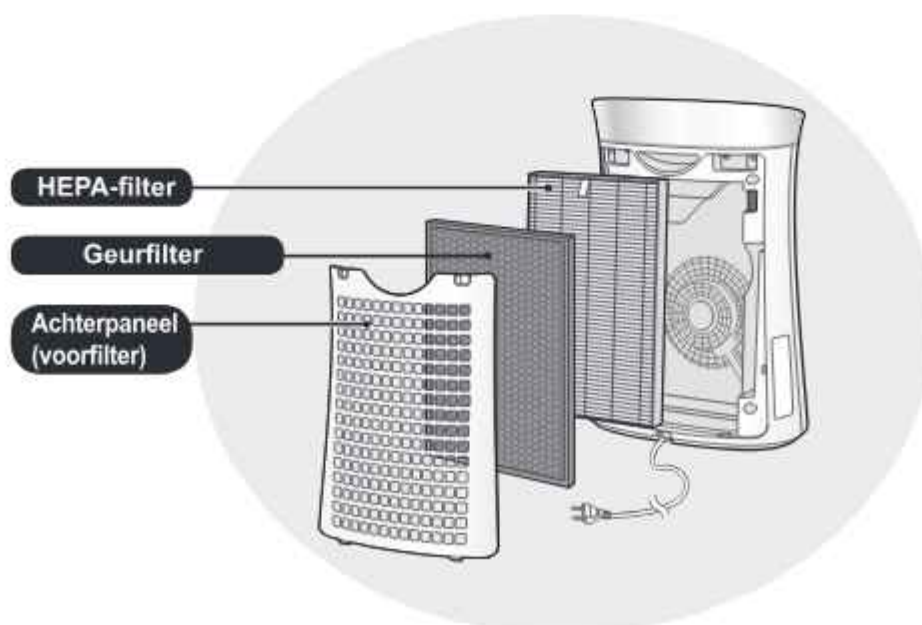



## KENMERKEN

**Unieke combinatie van luchtbehandelingstechnologieën  
Drievoudig filtratiesysteem + Plasmaclusterionen**

### **VANGT STOFDEELTJES OP\***

Het voorfilter vangt stofdeeltjes en andere grote luchtgedragen deeltjes op.

### **VERMINDERT GEURTJES**

De geurfilter absorbeert veel van de in normale huishoudens voorkomende geuren.

### **VERMINDERT POLLEN & SCHIMMELS\***

De HEPA-filter vangt 99,97% van stofdeeltjes groter dan 0,3 micron op.

### **VERFRIST**

Met een uitgebalanceerde afgifte van positieve en negatieve ionen behandelt de plasmacluster-luchtreiniger de lucht op dezelfde wijze als waarop de natuur het milieu verfrist.

\*Wanneer de lucht via het filtersysteem wordt aangezogen.

Sensortechnologie bewaakt voortdurend de luchtkwaliteit en op basis van de gemeten luchtkwaliteit wordt de luchtstroom automatisch aangepast.

## INHOUD

BELANGRIJKE VEILIGHEIDSIINSTRUCTIES ..NL-2

NAMEN VAN DE ONDERDELEN .....NL-4

FILTERINSTALLATIE.....NL-5

BEDIENING.....NL-6

VERZORGING EN ONDERHOUD .....NL-8

PROBLEEMOPLOSSING..... NL-10

SPECIFICATIES .....NL-11

Bedankt voor de aankoop van deze SHARP Luchtreiniger. Lees deze handleiding zorgvuldig. Alvorens u dit product gebruikt, dient u deze sectie goed te lezen: "Belangrijke veiligheidsinstructies" Nadat u de handleiding gelezen hebt, bewaart u deze op een handige plek zodat u deze in de toekomst kunt raadplegen. Ter referentie: we raden u aan deze handleiding te bewaren op een plek waar u deze te allen tijde kunt gebruiken.

# BELANGRIJKE VEILIGHEIDSINSTRUCTIES

Bij het gebruik van elektrische apparaten dient u altijd enkele fundamentele veiligheidsvoorschriften in acht te nemen, waaronder:

**WAARSCHUWING** - Om het gevaar voor een elektrische schok, brand of lichamelijk letsel te voorkomen:

- Lees alle instructies goed door voordat u de unit in gebruik neemt.
- Gebruik uitsluitend een stopcontact van 220 ~ -240 volt.
- **Gebruik de unit niet als het netsnoer of de stekker beschadigd is of als de aansluiting op het stopcontact loszit.**
- Stof de stekker regelmatig af.
- **Steek geen vingers of vreemde voorwerpen in de luchtinlaat of luchtuitlaat.**
- **Houd bij het verwijderen van het netsnoer altijd de stekker vast en trek nooit aan het snoer.**  
Anders kunnen elektrische schokken of brand het gevolg zijn.
- Beschadig het stroomsnoer niet, dit kan leiden tot elektrische schokken, warmteopbouw of brand.
- **Hanteer de stekker niet met natte handen.**
- **Gebruik deze luchtreiniger niet in de buurt van gastoestellen of een open haard.**
- **Trek de stekker uit het stopcontact voordat u het apparaat schoonmaakt en als het apparaat niet in gebruik is.**  
Elektrische schokken door slechte isolatie en/of brand door kortsluiting kunnen het gevolg zijn.
- Trek de stekker uit het stopcontact wanneer u de unit schoonmaakt of niet gebruikt. Anders kan kortsluiting met elektrische schokken of brand het gevolg zijn.
- **Als het netsnoer beschadigd is, moet dit worden vervangen door de fabrikant, zijn onderhoudsvertegenwoordiger, een door Sharp erkend servicecentrum of een andere bevoegde persoon om alle mogelijke risico's uit te sluiten.**
- Gebruik de luchtreiniger niet wanneer u insecticiden spuit of in kamers waar oliebestanddelen, wierook, vonken van brandende sigaretten of chemische dampen in de lucht aanwezig zijn of in uiterst vochtige omstandigheden, zoals in badkamers.
- Wees voorzichtig bij het schoonmaken van de unit. Reinigingsmiddelen kunnen de buitenkant beschadigen.
- Onderhoud aan deze luchtreiniger mag alleen door Sharp erkend onderhoudspersoneel worden uitgevoerd. Neem in geval van problemen of voor afstelling of reparatie contact op met het dichtstbijzijnde servicecenter.
- Dit apparaat kan worden gebruikt door kinderen van 8 jaar en ouder en personen met verminderde lichamelijke, zintuiglijke of verstandelijke vermogens of gebrek aan ervaring en kennis, zolang ze onder toezicht staan of zijn geïnstrueerd over het gebruik van het apparaat op een veilige manier en op de hoogte zijn van het gevaar tijdens het gebruik. Kinderen mogen niet met het apparaat spelen. Reiniging en onderhoud mag niet zonder toezicht door kinderen worden uitgevoerd.

**OPMERKING** - Verstoring van de radio- of televisieontvangst

Als deze luchtreiniger de radio- of televisieontvangst verstoort, probeer deze storing dan op te lossen met een of meer van de volgende maatregelen:

- Verander de plaats of oriëntatie van de ontvangstantenne.
- Vergroot de afstand tussen de luchtreiniger en de ontvangstantenne.
- Sluit de luchtreiniger aan op een stopcontact in een andere stroomgroep dan die waarop de radio of televisie is aangesloten.
- Raadpleeg de leverancier of een ervaren radio- of televisietechnicus.



## VOORZORGSMAATREGELEN VOOR GEBRUIK

- Blokkeer de luchtinlaat en/of luchtuitlaat niet.
- Gebruik de unit niet in de buurt van of boven hete voorwerpen, zoals een kachel of oven, noch op plaatsen waar deze aan stoom kan worden blootgesteld.
- Leg de unit niet plat neer tijdens het gebruik.
- **Gebruik altijd het handvat aan de achterzijde van de unit als u deze verplaatst.**
- Gebruik het apparaat niet zonder binnenin de unit filters te installeren.
- **De HEPA-filter en de geurfilter kunnen niet worden gewassen en opnieuw worden gebruikt.**  
De filter gaat er niet beter door werken, en bovendien veroorzaakt het een risico op elektrische schokken en slecht functioneren.

## RICHTLIJNEN VOOR INSTALLATIE

- **Bewaar bij het gebruik van de unit afstand ten opzichte van apparatuur die gebruikmaakt van elektrische golven, zoals televisie- en radiotoestellen, om interferentie te voorkomen.**
- **Vermijd het gebruik op plaatsen waar meubels, gordijnen of andere voorwerpen in contact kunnen komen met de luchtin- en/of de luchtuitlaat.**
- **Vermijd het gebruik op plaatsen waar de luchtreiniger wordt blootgesteld aan condens of grote temperatuurschommelingen. Een kamertemperatuur tussen 0 - 35°C biedt goede omstandigheden.**
- **Plaats de luchtreiniger op een vlakke en stabiele ondergrond en zorg dat een goede luchtcirculatie mogelijk is.**  
Wanneer de luchtreiniger op een dik tapijt of vloerkleed staat, kan het toestel een beetje gaan trillen.
- **Vermijd plaatsen waar een vette of olieachtige rook kan voorkomen.**  
Anders kan de buitenkant van de luchtreiniger barsten.
- **De stofverzamelingsfunctie van de unit is zelfs effectief als de afstand tussen de unit en de wand slechts 3 cm bedraagt. De omringende wanden en vloer kunnen vuil worden. Plaats de unit op afstand van de wand. De wand direct achter de luchtuitlaat kan na verloop van tijd vuil worden. Als u de unit gedurende langere tijd op dezelfde plaats gebruikt, reinig dan regelmatig de omringende wanden.**

## RICHTLIJNEN VOOR GEBRUIK VAN DE FILTERS

- Volg de in deze gebruiksaanwijzing vermelde instructies om de filter op de juiste wijze te behandelen en reinigen.



# NAMEN VAN DE ONDERDELEN

## VOORZIJDE

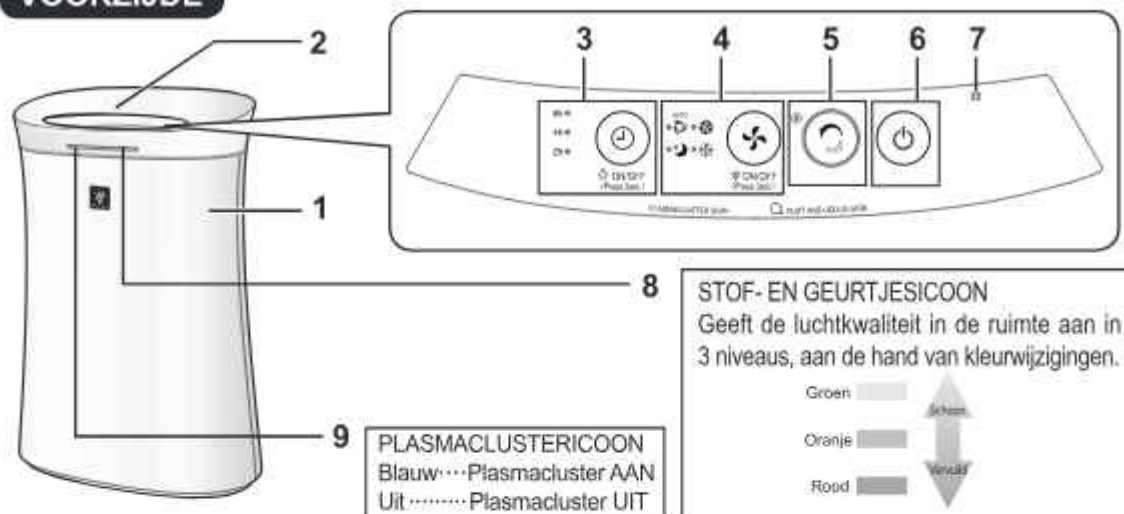

## Achterzijde

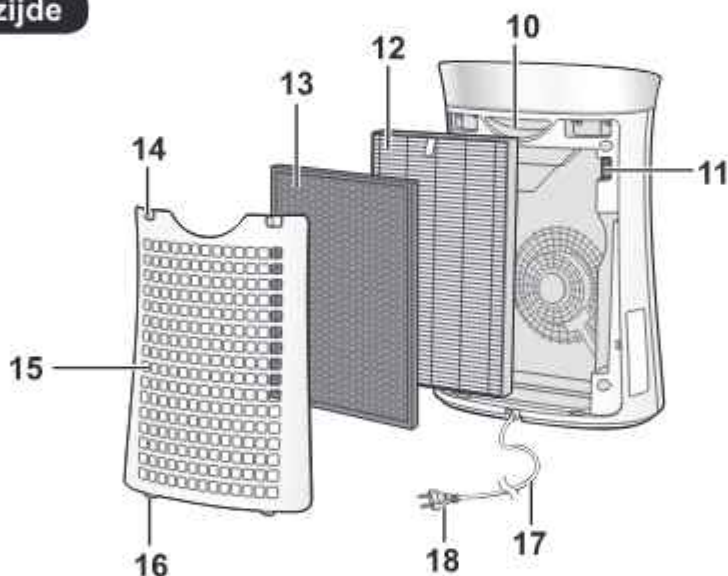

<b>1</b>	<b>Hoofdunit</b>	<b>10</b>	<b>Handgreep</b>
<b>2</b>	<b>Luchtuitlaat</b>	<b>11</b>	<b>Stofsensor/stofsensor-filter</b>
<b>3</b>	<b>UIT-TIMERknop, indicatielampje (groen) (3 sec. indrukken) LICHT AAN/UIT-knop</b>	<b>12</b>	<b>HEPA-filter</b>
<b>4</b>	<b>MODE-knop, indicatielampje (groen) (3 sec. indrukken) Plasmaclusterion AAN/UIT-knop</b>	<b>13</b>	<b>Geurfilter</b>
<b>5</b>	<b>Knop CLEAN ION SHOWER, indicatielampje (groen)</b>	<b>14</b>	<b>Bovenste lipjes</b>
<b>6</b>	<b>STROOM AAN/UIT-knop</b>	<b>15</b>	<b>Achterpaneel (voorfilter)</b>
<b>7</b>	<b>Geursensor</b>	<b>16</b>	<b>Onderste lipjes</b>
<b>8</b>	<b>STOF- EN GEURTJESICOOON</b>	<b>17</b>	<b>Netsnoer</b>
<b>9</b>	<b>PLASMACLUSTERICOON</b>	<b>18</b>	<b>Stekker</b>

# FILTERINSTALLATIE

Trek de stekker uit het stopcontact.

Om de kwaliteit van de filter te waarborgen, is deze verpakt in een plastic zak, die in de unit is geplaatst. Verwijder de filters uit de zakken voordat u het apparaat gebruikt.

## 1 Verwijder het achterpaneel.



## 2 Haal de filter uit de plastic zak.



## 3 Plaats de filter in de hoofdunit.

Installeer de filter niet achterstevoren, dan werkt de unit niet juist.

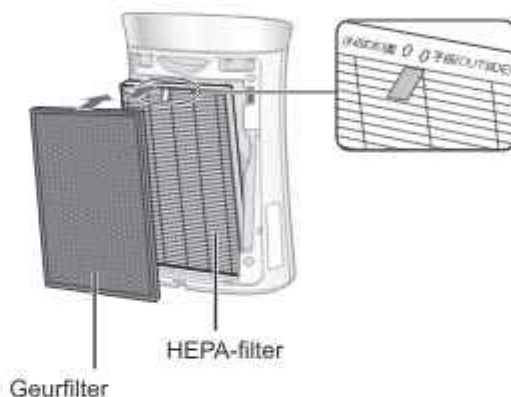

## 4 Plaats het achterpaneel terug op de hoofdunit.

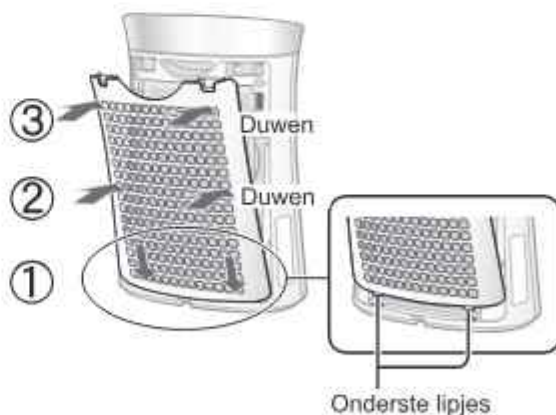

### OPMERKING

Het wordt aanbevolen om te noteren op welke datum u de filter hebt ontvangen.

# BEDIENING

## LUCHT REINIGEN

START



STOP



- Kies de gewenste ventilatorsnelheid.
- Tenzij het stroomsnoer is losgekoppeld, begint de bediening in het vorige programma waarin hij is gebruikt.

## REINIGEN DOOR IONENDOUCHE

Laat plasmaclusterionen met hoge dichtheid vrijkomen en voert gedurende 60 minuten een sterke luchtstroom af.

START



OPMERKING

- Als plasmaclusterionen UIT staat, worden er geen plasmaclusterionen afgegeven.
- Als de bediening voltooid is, keer de unit terug naar het vorige bedieningsprogramma. Het is mogelijk om vanuit dit programma tijdens het gebruik over te schakelen naar een ander programma (☺) of om uit te schakelen.

## VENTILATORSNELHEID



OPMERKING

**AUTOMATISCH** 

De ventilatorsnelheid wordt automatisch geschakeld, afhankelijk van de hoeveelheid onzuiverheden in de lucht. De sensoren detecteren onzuiverheden voor een efficiënte luchtzuivering.

**SLAAP \*** 

- De unit functioneert zeer stil en de ventilatorsnelheid wordt automatisch aangepast afhankelijk van de hoeveelheid onzuiverheden in de lucht. De STOF- EN GEURTEJS/PLASMACLUSTER-ICOON gaan automatisch uit. Hoewel het indicatorlampje uit is, worden toch plasmaclusterionen afgegeven aan de lucht, tenzij plasmaclusterion is uitgeschakeld door op  te drukken.

© UNIQE  
2014

## UIT-TIMER

Selecteer de tijdsduur waarna de unit tijdens gebruik uitgeschakeld moet worden. De unit stopt automatisch zodra de gekozen tijdsduur bereikt is.

- 8h •
- 4h •
- 2h •





## BESTURING LAMPJES

U kunt de STOF- EN GEURTJES/PLASMACLUSTERUCONEN uitschakelen als deze branden.

**AAN**



meer dan 3 sec.

**UIT**



meer dan 3 sec.

### OPMERKING

- Als de unit zijn werk hervat, hervat de LAMPJESBESTURING de instelling die actief was voordat de unit uitgeschakeld werd.
- De Lampjesbesturing is beschikbaar in de Slaapmodus.

## PLASMACLUSTERION AAN/UIT

Als plasmaclusterion AAN staat, gaat het PLASMACLUSTERICOON aan. (blauw)  
(in werking)

**AAN**



meer dan 3 sec.

**UIT**



meer dan 3 sec.

## AANPASSEN VAN DE SENSORDETECTIEGEVOELIGHEID

Stel in op "Laag" als het STOF- EN GEURTJESICOON constant rood is om de gevoeligheid te verminderen. Stel in op "Hoog" als het STOF- EN GEURTJESICOON constant groen is om de gevoeligheid te vergroten.

(als de unit UIT is)

**1**



meer dan 3 sec.

**2**



Selecteer de detectiegevoeligheid van de sensor.

**3**

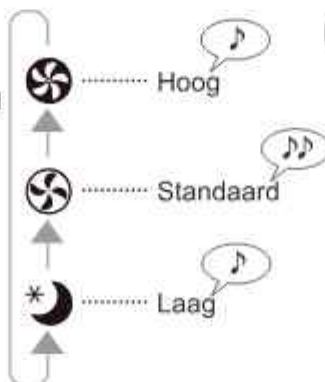

### OPMERKING

- Als de AAN/UIT-knop voor de stroom niet binnen 8 seconden wordt ingedrukt na het aanpassen van de sensorgevoeligheid, wordt de instelling automatisch opgeslagen.
- De ingestelde sensorgevoeligheid wordt opgeslagen, zelfs als de unit is losgekoppeld van de stroom.



Om zeker te zijn van optimale prestaties van de luchtreiniger, moet de unit regelmatig worden schoongemaakt, inclusief de filter.

Maakt u de eenheid schoon, trek dan eerst de stekker uit het stopcontact en hanteer de stekker nooit met natte handen.

## ACHTERPANEEL (voorfilterfilter)

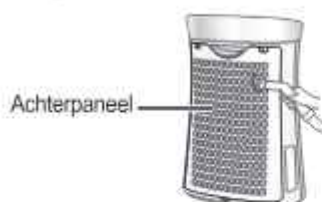

Verwijder voorzichtig al het stof met het borstelhulpstuk van een stofzuiger of een vergelijkbaar gereedschap.

### VOORZICHTIG

Oefen niet te veel druk uit als u het achterpaneel schoonveegt.

### OPMERKING Hardnekkig vuil verwijderen



1. Voeg een kleine hoeveelheid keukenreiniger toe aan water en laat gedurende ongeveer 10 minuten weken.
2. Spoel de keukenreiniger weg met schoon water.
3. Laat de filter volledig drogen in een goed geventileerde ruimte.

## FILTERS

Verwijder voorzichtig het stof van de HEPA-filter en de geurfilter met het borstelhulpstuk van een stofzuiger of een vergelijkbaar gereedschap.

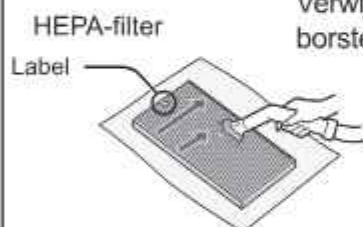

### VOORZICHTIG

Niet WASSEN met water en niet laten DROGEN in de zon. De filters zijn breekbaar, dus pas niet te veel druk toe.

#### • HEPA-filter

Voer het onderhoud alleen uit aan de zijde waar het label zit. Maak de andere zijde niet schoon, anders kan de filter beschadigd raken.

#### • Geurfilter

Het onderhoud mag aan beide zijden uitgevoerd worden.

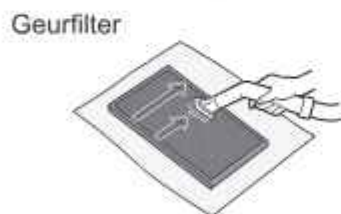

## UNIT



### Veeg deze af met een droge, zachte doek

Voor hardnekkige vlekken of vuil, gebruikt u een zachte doek die in warm water is gedoopt.

### VOORZICHTIG

#### •Gebruik geen vluchtige vloeistoffen

Benzine, verfverdunder, schuurpoeder etc. kunnen het oppervlak beschadigen.

#### •Gebruik geen schoonmaakmiddelen

De ingrediënten van schoonmaakmiddelen kunnen de unit beschadigen.

Trek de stekker uit het stopcontact.

## SENSOREN

### Stofsensor



1. Verwijder het achterpaneel.
2. Verwijder de stofsensorfilter.
3. Bij overmatig vuil: reinigen met water en grondig drogen.

### Geursensor



Verwijder voorzichtig al het stof van de geursensor met het borstelhulpstuk van een stofzuiger of een vergelijkbaar gereedschap.

## RICHTLIJNEN VOOR HET VERVANGEN VAN DE FILTER

**Moment van vervanging bepalen** Na ongeveer 10 jaar gebruik

### Filters kunnen niet worden gewassen of opnieuw worden gebruikt

De filterlevensduur en vervangingstijd zijn gebaseerd op de voorwaarde dat er 5 sigaretten per dag worden gerookt, en waarbij de kracht van stof- en geurverzameling verminderd is met de helft van die van een nieuw filter.

De levensduur van de filter hangt af van de omgeving, het gebruik en de locatie van de unit. Wij bevelen aan om de filter vaker te vervangen als de luchtreiniger wordt gebruikt in omstandigheden die significant zwaarder zijn dan normaal huishoudelijk gebruik.

## DE FILTER VERVANGEN

### Filtervervanging

**Model: UZ-PM5HF**

- HEPA-filter : 1 stuks



**Model: UZ-PM5DF**

- Geurfilter: 1 stuks



Zie pagina NL-5 voor aanwijzingen over de installatie van een vervangend filter.

- Neem a.u.b. contact op met uw dealer voor de aankoop van een vervangende filter.
- Gebruik alleen filters die ontworpen zijn voor dit product.

### Afvalverwerking van filters

Bied de gebruikte filter als afval aan in overeenstemming met alle plaatselijke wet- en regelgeving.

HEPA-filtermaterialen:

- Filter : polypropyleen
- Frame : polyester

Geurfiltermaterialen:

- Polypropyleen, polyester, actieve kool



# PROBLEEMOPLOSSING

Lees de onderstaande probleemoplossingslijst voordat u contact opneemt met een reparateur. Een probleem duidt niet altijd op een defect.

PROBLEEM	OPLOSSING (geen defect)
Geuren en rook worden niet verwijderd.	<ul style="list-style-type: none"> <li>• Reinig of vervang de filters als deze erg vuil lijken. (Zie NL-8, NL-9)</li> </ul>
Het STOF- EN GEURTJESICOON licht groen op hoewel de lucht niet schoon is.	<ul style="list-style-type: none"> <li>• Mogelijk was de lucht niet schoon op het moment waarop de stekker in het stopcontact werd gestoken. Trek de stekker uit het stopcontact, wacht ongeveer een minuut en steek de stekker weer in het stopcontact.</li> </ul>
Het STOF- EN GEURTJESICOON licht oranje of rood op hoewel de lucht schoon is.	<ul style="list-style-type: none"> <li>• De werking van de sensoren wordt beïnvloed als de geursensor en stofsensorfilter vuil of verstopt zijn. Reinig de geursensor en de stofsensorfilter voorzichtig. (Zie NL-9).</li> </ul>
Er komt een kloppend of tikkend geluid uit de unit.	<ul style="list-style-type: none"> <li>• Wanneer de unit plasmaclusterionen produceert, kan er een zacht kloppend of tikkend geluid hoorbaar zijn.</li> </ul>
De uitgestoten lucht heeft een geur.	<ul style="list-style-type: none"> <li>• Controleer of de filters erg vuil zijn.</li> <li>• Reinig of vervang de filters.</li> <li>• Plasmacluster-luchtreinigers geven een zeer kleine hoeveelheid ozon af die de geur kunnen veroorzaken. De hoeveelheid uitgestoten ozon ligt ruim onder het veiligheidsniveau.</li> </ul>
De unit werkt niet correct als er een sigarettenlucht hangt.	<ul style="list-style-type: none"> <li>• Staat de unit op een plaats waar de sigarettenrook moeilijk waar te nemen is?</li> <li>• Zit er stof in de openingen van de stofsensorfilter of is dit verstopt? (Maak dan de filter schoon.) (Zie NL-9)</li> </ul>
Het STOF- EN GEURTJESICOON is uitgeschakeld.	<ul style="list-style-type: none"> <li>• Controleer of de modus "Lampjes UIT" geselecteerd is. Druk gedurende 3 seconden op  om het lampje aan te doen. (Zie NL-7)</li> <li>• Controleer of de SLAAP-modus is geselecteerd. Het STOF- EN GEURTJES/PLASMACLUSTERICOON worden automatisch uitgeschakeld nadat de SLAAP-modus is geselecteerd.</li> </ul>
Het STOF- EN GEURTJESICOON verandert regelmatig van kleur.	<ul style="list-style-type: none"> <li>• Het STOF- EN GEURTJESICOON verandert automatisch van kleur wanneer deze onzuiverheden in de lucht waarnemen. De detectiegevoeligheid van de sensor kan lager ingesteld worden. (Zie NL-7)</li> </ul>

PROBLEEM	OPLOSSING (geen defect)
<b>AUTOMATISCH HERSTARTEN</b> Na een stroomonderbreking gaat de bediening automatisch verder als er weer stroom is.	Automatisch herstarten kan worden ingesteld. • Zelfs als het stroomsnoer uit het stopcontact is gehaald of de onderbreker tijdens de bediening reageert, hervat de unit het vorige bedieningsprogramma en de instellingen als er weer stroom is.
<div style="display: flex; justify-content: space-around; align-items: center;"> <div style="text-align: center;"> <p><b>AAN</b> (als de unit UIT is)</p> <p>(tegelijktijd gedurende meer dan 3 sec.)</p> <p>Als de     lampjes gedurende 10 seconden aan gaan, is de instelling voltooid.</p> </div> <div style="text-align: center;"> <p><b>UIT</b> (als de unit UIT is)</p> <p>(tegelijktijd gedurende meer dan 3 sec.)</p> </div> </div>	

## SPECIFICATIES

Stroomvoorziening	220-240 V 50-60 Hz			
Ventilator-snelheid bediening	Ventilatorsnelheid	MAX	MED	SLAAP*1
	Nominaal vermogen (W)	47	16	4,0-5,5
	Luchtstroom (m <sup>3</sup> /uur)	306	186	48-90
Aanbevolen grootte van de ruimte (m <sup>2</sup> )*2	~40			
Plasmaclusterionen met hoge dichtheid aanbevolen grootte van de ruimte (m <sup>3</sup> )*3	~23			
Snoertengte (m)	2,0			
Afmetingen (mm)	383 (B) × 209 (D) × 540 (H)			
Gewicht (kg)	5,2			

- \*1 De ventilatorsnelheid wordt automatisch geschakeld, afhankelijk van de hoeveelheid onzuiverheden in de lucht.
- \*2 Grootte van een ruimte geldt voor een luchtreiniger die met maximale ventilatorsnelheid wordt gebruikt.  
 • Dit geeft aan over welke oppervlakte stofdeeltjes kunnen worden verwijderd in 30 minuten (JEM1467).
- \*3 Grootte van een ruimte waarin ongeveer 7000 ionen per kubieke meter kunnen worden gemeten in het midden van de ruimte (op een hoogte van ongeveer 1,2 meter vanaf de vloer) als het product naast de muur wordt geplaatst en met een GEMIDDELDE ventilatorsnelheid draait.

### Stand-by stroomverbruik

Voor het voeden van de elektrische circuits terwijl de stekker in het stopcontact zit, verbruikt deze luchtreiniger in stand-by ongeveer 1,0 W.  
 Trek de stekker uit het stopcontact om energie te besparen wanneer u de luchtreiniger niet gebruikt.



Let op: Uw product is van dit symbool voorzien. Dit betekent dat afgedankte elektrische en elektronische apparatuur niet samen met het normale huisafval mogen worden weggegooid. Er bestaat een afzonderlijk inzamelingsstelsel voor deze producten.

## A. Informatie over afvalverwijdering voor gebruikers (particuliere huishoudens)

### 1. In de Europese Unie

GOOI DIT APPARAAT NIET MET HET NORMALE HUISAFVAL WEG EN VERBRAND HET OOK NIET IN DE KACHEL.

Afgedankte elektrische en elektronische apparatuur moet GESCEIDEN worden ingezameld en behandeld conform de plaatselijke wetgeving.

Gescheiden inzameling stimuleert een milieuvriendelijke verwerking, recycling van materialen en beperkt de definitieve verwijdering van afval. ONJUISTE VERWIJDERING kan vanwege bepaalde substanties schadelijk zijn voor de gezondheid en het milieu! Breng GEBRUIKTE APPARATUUR naar een plaatselijk, meestal gemeentelijke, inzamelpunt, indien mogelijk.

Als u twijfels hebt over de verwijdering, neem dan contact op met de lokale autoriteiten en vraag naar de juiste verwijderingsmethode.

ALLEEN VOOR GEBRUIKERS IN DE EUROPESE UNIE EN ENKELE ANDERE LANDEN; BIJVOORBEELD NOORWEGEN EN ZWITSERLAND: U bent wettelijk verplicht deel te nemen aan gescheiden inzameling.

Het bovenstaande symbool staat op elektrische en elektronische apparatuur (of de verpakking) om gebruikers hieraan te herinneren.

Gebruikers uit PARTICULIERE HUISHOUDENS zijn verplicht gebruik te maken van bestaande inzamelingsinrichtingen voor gebruikte apparatuur. Retourneren is gratis.

Als de apparatuur gebruikt is voor ZAKELIJKE DOELEINDEN, neem dan contact op met uw SHARP-dealer die u zal informeren over de terugname. Het kan zijn dat u een bijdrage voor de terugname moet betalen. Kleine producten (en kleine hoeveelheden) kunnen door de lokale inzamelingsinrichtingen worden verwerkt. Voor Spanje: Neem contact op met de inzamelingsinrichting of de lokale autoriteiten voor de terugname van uw afgedankte producten.

### 2. In andere landen buiten de Europese Unie

Als u dit product wilt weggooien, neem dan contact op met de plaatselijke autoriteiten voor informatie omtrent de juiste verwijderingsprocedure.

Voor Zwitserland: U kunt afgedankte elektrische en elektronische apparatuur kosteloos bij de distributeur inleveren, zelfs als u geen nieuw product koopt. Aanvullende inzamelingsinrichtingen zijn vermeld op de startpagina van [www.swico.ch](http://www.swico.ch) of [www.sens.ch](http://www.sens.ch).

## B. Informatie over afvalverwijdering voor bedrijven.

### 1. In de Europese Unie

Als u het product voor zakelijke doeleinden heeft gebruikt en als u dit wilt weggooien:

Neem contact op met uw SHARP-dealer die u inlichtingen verschaft over de terugname van het product. Het kan zijn dat u een bijdrage voor de terugname en recycling moet betalen.

Kleine producten (en kleine hoeveelheden) kunnen door de lokale inzamelingsinrichtingen worden verwerkt.

Voor Spanje: Neem contact op met de inzamelingsinrichting of de lokale autoriteiten voor de terugname van uw afgedankte producten.

### 2. In andere landen buiten de Europese Unie

Als u dit product wilt weggooien, neem dan contact op met de plaatselijke autoriteiten voor informatie omtrent de juiste verwijderingsprocedure.



# MEMO

---

# MEMO

---





Printed in Thailand  
TINS-B129KKRZ 18B- ①

UMC Poland Sp. z o.o.  
Ostaszewo 57B, 87-148 Łysomice, Poland

SHARP CORPORATION  
OSAKA, JAPAN

SDA/PAH/000\*

[www.sharp.eu/av](http://www.sharp.eu/av)

**SHARP**