

eeese
air care

User manual

Dehumidifier & Air Purifier Anna

Art. 2562 & 2563

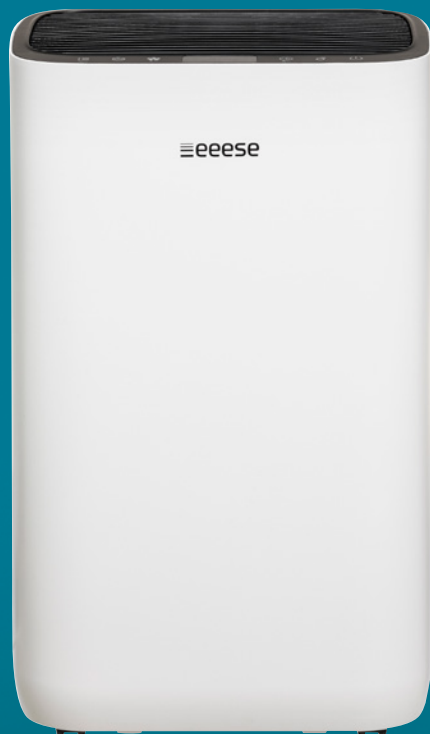

Thank you for choosing this product.
Please read this instruction manual before using it.

ENGLISH	85
DEUTSCH.....	105
NEDERLANDS	126



Please read the user manual before any use, refer to the corresponding section in this user manual. Save it for future reference. We reserve the right for any error in text or images and any necessary changes made to technical data.



Recycle unwanted materials instead of disposing of them. All appliances and packaging should be sorted and tendered at a regional recycling centre and be processed in an ecological manner.



The product conforms to the applicable European and other directives.



Table of Contents

1. Safety Instructions	86
2. Parts List	88
3. Continuous Drainage	89
4. Prior to Operation.....	90
5. Operation Instructions	90
6. Cleaning the dehumidifier	95
7. Cleaning the Air Pre-Filter Frame.....	96
8. Storage	96
9. Trouble Shooting.....	96
10. Technical Specifications	98
11. Service	98
12. Warranty	99
13. Responsible Disposal.....	100
14. Warning on Refrigerant R290.....	100
15. Connection to WIFI.....	101

1. Safety Instructions

Warning

This appliance is intended for use in a domestic environment only. Any other use is not recommended by the manufacturer and may cause fire, electrical shocks or other person injury and property damage. Never try to dismantle or repair the machine yourself. The appliance shall be installed in accordance with national wiring regulations. The machine is designed A-weighted sound pressure level below 70dB. Check the voltage and make sure it meets the technical specification of the machine. This machine can be used by children aged from 8 years and above and persons with reduced physical, sensory or mental capabilities or lack of experience and knowledge if they have been given supervision or instruction concerning use of the appliance in a safe way and understand the hazards involved.



Cautions



Wet hands not allowed



Warning

Power Cord



Do not pull the power cord in order to unplug the device from the socket.

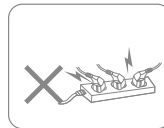

Do not use the appliance in overloaded extension cord.

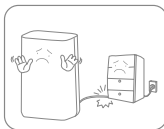

Do not put any heavy objects on the power cord in order to avoid safety hazard.

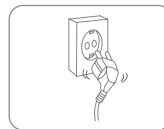

Do not use the appliance if its socket holes cannot firmly hold a plug.



Do not attempt to change the power cord, contact the authorized service center for repair.



Do not touch the plug with wet hands in order to avoid electric shock.

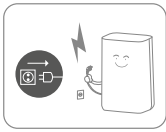

Unplug the product immediately if it emits strange noises, odours or smoke. Please pull out the plug during lightning storms. Unplug the product when it is not in use.

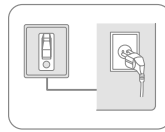

The socket has to be earthed and appropriately secured.

Placement



Do not put flammable and explosive objects around the appliance in order to avoid fire.

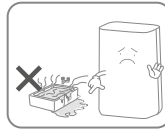

Do not use the appliance in swimming pool or similar facilities in order to avoid safety hazard.

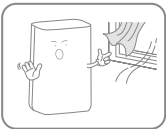

Do not use the appliance in a draughty place or next to a radiator or heating appliance.



Place the appliance on a stable, flat surface. The machine must always stand upright.

During Use

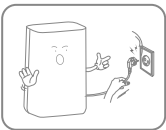

Before moving the dehumidifier please turn off the power, unplug the power cord and make sure that the water tank is empty



Do not pour water into the appliance in order to avoid malfunction.

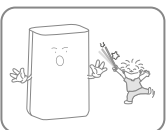

Children shall not play with the machine. Never insert foreign objects into the machine.



Do not put any heavy objects on the appliance in order to avoid malfunction. Never sit on the product.



Do not push the appliance over or let the appliance suffer strong impact in order to avoid malfunction.

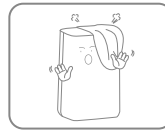

The appliance must not be covered when being used.

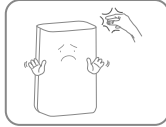

Do not put hands on the air outlet in order to avoid injury or malfunction.

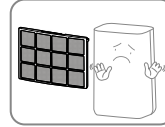

Please install the air filter and make sure it is clean before using it.

2. Parts List

Components

1. Front casing
2. Control panel
3. Air outlet
4. Handle
5. Pre-filter
6. Continuous drainage outlet
7. Water tank
8. Power cord
9. HEPA filter

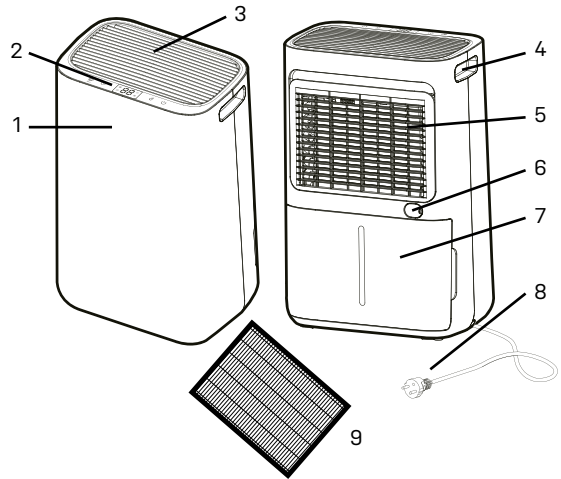











Control panel

11. Mode & Ionizer Button
12. Auto Button
13. Fan Speed & WiFi Button
14. Timer & Child Lock Button
15. Humidity Setting Button
16. Power Button





- | | |
|--|--|
|  Timer Indicator |  Low Fan Speed Indicator |
|  Ionizer Indicator |  High Fan Speed Indicator |
|  Air Purifying Indicator |  WiFi Indicator |
|  Sleep Indicator |  Childlock Indicator |
|  Laundry Drying Indicator |  Defrosting Indicator |
|  Auto Indicator |  Tank Full Indicator |

Drainage

3. Continuous Drainage

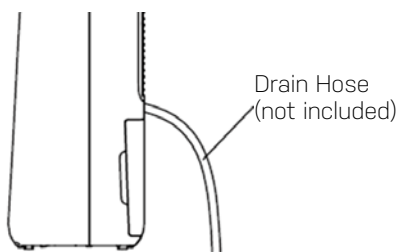
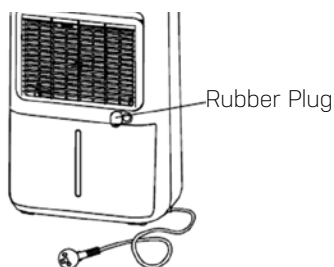

Continuous drainage option allows easy removal of collected water instead of manually emptying from the water tank when the environment is very high humidity.

1. Remove the rubber plug covering the drain hose connection.
2. Connect a suitable drain hose (14mm inner diameter) through the drainage outlet. Ensure that the hose is secure and tight to prevent leakage.
3. Always make sure the drainage hose is not blocked or obstructed to maintain a smooth flow.



Please always make sure the pipe is going downhill, and is not blocked or kinked. Drain hose is not included, but as a extra purchase. Art. no. 2558

4. Prior to Operation

- Check the dehumidifier for any transport damage. In case of damage, you should contact our eeese service line immediately.
- Place the dehumidifier in an upright position on a stable, flat surface.
- Make sure that the mains lead is easily accessible and is not damaged by sharp edges or is crushed in any way during use.
- Ensure the dehumidifier is at a safe distance at least 50 cm away from a wall or furniture and has air space on all sides.
- The machine must stand upright for at least 1 hour before it is used for the first time
- If any part of your house suffers from severe humidity, the dehumidifier can be placed there first and then moved to another part of the house later.
- Ensure the supply power is in correspondence with the value on the nameplate and power outlet needs to be grounded.
- Ensure the water tank is correctly fitted before the dehumidifier can be switched on.
- If the dehumidifier is turned off and then turned back on again immediately, it will take approximately 3 minutes to reach full power (compressor back to work).
- If the dehumidifier is switched off by a power cut, it will automatically switch back on once the power is restored.
- The dehumidifier works best at normal room temperature, its efficiency is reduced if the ambient temperature falls to below 15°C.
- Turn on the power and run the machine as per instructions below.

5. Operation Instructions

Switch On / Switch Off The Unit



1. Connect the mains lead to socket.
2. Press **Power button (A)** once to turn on the unit. By default, it runs on Manual Dehumidifying Mode.
3. Press **Power button** once again to turn off the unit.

Humidity Setting Control



Press the **Humidity setting button (A)** to select the desired maximum level of humidity between the following CO-30%-35%-40%-45%-50%-55%-60%-65%-70%-75%-80%-CO. CO stands for continuous non-stop dehumidification. If you select one of the percentages, then the unit will run until that level is reached. And if the humidity is below the selected percentage, the unit will not run.



If the ambient humidity is lower than 30% the display will show LO



If the ambient humidity is higher than 90% the display will show HI



Timer Setting



When the unit is turned on, press the **Timer button (A)** and select between 1-24hr to select your preferred timer duration before automatic shutoff setting. The timer indicator will be activated on the display.

Fan speed



During normal dehumidification, you can select high or low **fan speed (A)**. This will affect how quickly dehumidifies.

WiFi Function



Press the **Fan Speed button (A)** for 2 seconds to activate the WiFi function and enter into the network mode. During the network configuration, the **WiFi indicator (B)** flashes and after the WiFi is connected, the icon is on.



See below section Connection to WiFi for detailed settings.

Press the **Fan Speed** button for 2 seconds and you can disconnect to the WiFi.

Auto Dehumidification



Press the **Auto button (A)** to enter into the **Auto Dehumidifying Mode**, the unit runs automatically accordance to the ambient humidity detected below.

Ambient RH% detected	Compressor	Fan Speed Level
RH%>65%	Working	High
55%≤RH%≤65%	Working	Low
RH%<55%	Stops Working	Low

RH = Relative humidity

Sleep Mode



Press the **Mode button (A)** until the **Sleep mode indicator (B)** shows on the display. 10 seconds later, all indicators will be off. At Sleep mode, it operates on low fan speed.



At **Sleep mode**, press any button to wake up the unit and then you can operate the unit as usual.

Laundry Drying Mode

Press the **Mode button (A)** until the **Laundry Drying indicator (B)** shows on the display. The unit works in continuous dehumidification with high fan speed for 6 hours, then it switches off automatically.



Air Purifying Mode

Press the **Mode Button (A)** until the **Air Purifier and Ionizer indicator (B)** shows on the display (B). The unit works with high fan speed without dehumidifying, it will only purify the air.



The ionizer function can be turned off by pressing the Mode button for 2 seconds.

Built in Ionizer



The ionizer creates negative ions that attach to positive charged molecules such as dust, bacteria, pollen, smoke, and other allergens. These molecules attach to each other into bigger molecules that cannot float in the air and falls to the ground.

Press the **Mode button (A)** for 2 seconds to activate the **ionizer function**. The ionizer indicator will show on the display once activated (B). Inactivate it by pressing the **Mode button** for 2 seconds again. Note that the ionizer indicator disappears.



If the fan stops working, the ionizer function will automatically be deactivated.

Safety Childlock Function



To prevent the mishandling by young children, the unit is equipped with a childlock function. Press **Timer button (A)** for 2 seconds to activate or deactivate the childlock function. The child lock indicator will be activated on the display (B).

Automatic Shut Off



When the water tank becomes full during normal use, the unit shuts off automatically with **Full tank indicator (A)** on the screen and buzzer alarm goes off for 5 times.



If the water tank is removed or not placed properly, the above described will occur.

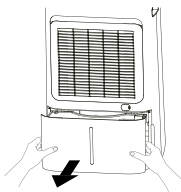

A - Pull the water tank out

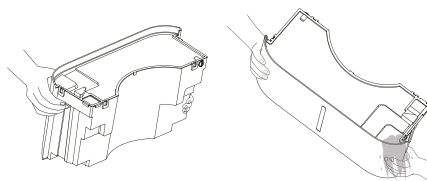

B - Pour out the water

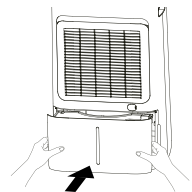

C - Push the water tank back again

Automatic Defrost Feature



The unit is equipped with an automatic defrost feature. When room temperature is too low, the compressor shuts off and the unit will run on high fan speed until the frost has disappeared. No settings can be made while the **defrost indicator** is on (A).

Memory Feature

When power failure and after recovering, the unit will work with the mode prior to the shutdown. Means the humidity setting and working mode setting will be kept. Except the timer setting.

6. Cleaning the dehumidifier

When used regularly, the filter may become clogged with dust and particles. To ensure the effectiveness of the dehumidifier, it is recommended to clean the unit at least every two weeks:

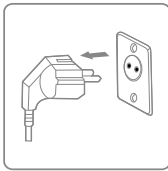

Switch the device off and remove the plug from the socket before cleaning.



Clean the housing with a soft, dry cloth. Vacuum clean the air inlet and outlet grilles of the dehumidifier. If the device is extremely dirty, use a mild cleaning agent. Wipe the dehumidifier with a slightly damp cloth. Remove the water tank and wash it by hand using a mild detergent. Rinse it with clean water.

Note: Do not spray water directly onto the unit.

Cleaning and user maintenance shall not be made by children without supervision.



The **HEPA** filter cannot be cleaned and needs to be replaced once a year.

7. Cleaning the Pre Filter Frame

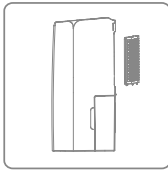

1. Remove the inlet frame from the back.
2. Wash the pre-filter frame carefully in warm water, use a mild detergent if necessary.
Note: DO NOT wash the pre-filter frame in a dishwasher.
3. Rinse the pre-filter frame in clean water and let it dry before reinserting it.
4. Fit the pre-filter frame back onto the unit.
Note: DO NOT use the dehumidifier without the pre-filter frame in place.

8. Storage

If the dehumidifier will not be used for a long period of time, take the following steps:

1. Remove the plug from the socket and empty the tank, make sure the tank and the dehumidifier is completely dry. This may take a couple of days.
2. Clean the air filter.
3. Check the dehumidifier for perfect condition to ensure a safe use of it after a long period of storage.
4. Pack the device with the suitable packaging.
5. Store the dehumidifier in a dust-free location, and out of direct sunlight. Preferably covered with a sheet of plastic.

9. Trouble Shooting

Check the following before contacting technical support:

PROBLEM	POSSIBLE CAUSE	SOLUTION
The dehumidifier will not switch on	The power is not connected	Insert the plug into the wall outlet
	The water tank is full	Empty the tank
	The tank has not been replaced correctly	Replace the tank
	The set humidity level has been reached.	Lower the humidity level
	Power plug or cord damaged	Contact an authorized service centre for repair

Water removal capacity is too low	Runtime is too short	Be patient and wait
	Ambient temperature or humidity is too low	It is normal that the device does not dehumidify in these conditions
The device works, but reduces the relative humidity insufficiently	The room is too big	We recommend using a dehumidifier with a greater capacity
	There is too much ventilation	Reduce ventilation (e.g. close windows and shut doors)
	The pre-filter is clogged	Clean the pre-filter
	Set humidity is higher than the ambient humidity	Set the humidity lower than ambient humidity
The humidity is not reducing	The dehumidifier has not been used long enough.	Be patient and wait
	The ambient temperature is too low	Reduce the ambient temperature
	The surrounding humidity level is too low	This is normal. You can doublecheck with a hydrometer
	The ambient humidity level is lower than the desired humidity level set	This is normal. You can doublecheck with a hydrometer
	The air filter frame is dirty	Clean the pre -filter frame
Dehumidifier is blowing out warm air	The dried air is passed over heating coils before it is blown into the room as part of the dehumidifying process	This is normal, a dehumidifier is not an air cooler
Water on floor	There is residual water in tank, and the device is lurched too much by moving	Be careful when moving the tank
Water in tank overflows	The water tank may be damaged	Contact our eeese service line
	Float for water auto-sensor is not in place	
	Internal drainage passage is blocked or obstructed	
The dehumidifier is noisy	The pre-filter is blocked or the device is on an uneven surface	Clean the pre-filter or put the device on a flat surface
Error code	E1: Temperature sensor error E2: Humidity sensor error	Contact our eeese service line
"Lock" display	The control panel is locked	Press and hold the Timer button for 2 seconds to unlock the panel
"LO" display	Ambient humidity is lower than 30%.	Raise the humidity level
"HI" display	Ambient humidity is higher than 90%.	Lower the humidity level

10. Technical Specifications

Model Anna Art. no		2562	2563
Max. working area m ²		100	120
Recommended working area m ²		4-70	4-85
WiFi		Yes	Yes
Timer, h		1 ~ 24	
IP code		IPX4	
Power Supply		220-240V - 50Hz	
Dehumidifying Capacity (30°C RH 80%), L/day		20	25
Dehumidifying Capacity (27°C RH 60%), L/day		12	15
Power Consumption, W		245	290
Air Volume m ³ /h	High	190	
	Low	160	
Noise Level dB(A)	High	44	44
	Low	40	42
Water Tank Capacity, L		4.5	
Operating Temperature, °C		5~35	
Refrigerant		R290 / 0.068kg	R290 / 0.075kg
Compressor		Reciprocating	
Net Weight, kg		14.9	15.6
HEPA filter included		Yes	Yes
Pre-filter		Washable	
Drain Hose Diameter mm		14	
Drain hose included (Art. 2558)		No	
Product Size (HxWxD), cm		58 x 37.8 x 27.3	

The above technical data are for reference only. We reserve the right to modify them without notice.

11. Service

If you have any questions or need more information, please feel free to call

eeese customer service on +45 69 16 32 00

If you need service or to make a warranty claim, you must create a case directly in our support system. Go to the website under SUPPORT.

12. Warranty

Limited warranty

We guarantee that all parts are free of defects in materials and workmanship for a period of two years from the date of purchase. The warranty covers only material or manufacturing defects that prevent the product from being able to be installed or operated in a normal way. Defective parts will be replaced or repaired.

The warranty does not cover transportation damage, any use other than what is intended, damage caused by incorrect assembly or improper use, damage caused by impact or other error, or by improper storage.

The warranty becomes void if the user modifies the product.

The warranty does not include product-related damage, property damage or general operational loss.

The manufacturer's liability cannot exceed the repair or replacement of defective parts and does not include labour costs to remove and reinstall the defective part, transportation costs to and from the service center, and all other materials necessary to carry out the repair.

This warranty does not cover failure or malfunction as a result of the following:

- Lack of proper installation, operation or maintenance of the unit in accordance with our published "User's Guide" supplied with the unit.
- The workmanship of any installation of the unit.
- Misuse, alteration, accident, fire, flood, lightning strike, rodents, insects, negligence or unforeseen events.
- Use of non-factory authorised parts or accessories in conjunction with the product.

Limitation of liability

This is the only warranty provided by the manufacturer. No one is authorised to make any other warranties on our behalf.

This warranty is in lieu of all other warranties, expressed or implied, including but not limited to any implied warranty of fitness for a particular purpose and saleability. We expressly disclaim all liability for consequential damage, accidental damage, indirect loss or loss related to a breach of the expressed or implied warranty.

This warranty gives you specific legal rights, which may vary by country.

Complaints

In the event of any warranty claim a valid purchase receipt must be presented. Read about raising a warranty-claim under the SERVICE section.

IMPORTANT!

If you need technical help – contact our service line:

eese DK-telephone +45 69 16 32 00

We have specialist knowledge of our products and the field in general, so you can get help quickly and easily.

13. Responsible Disposal

This symbol indicates that this product should not be disposed of with general household waste. This applies throughout the entire EU. In order to prevent any harm to the environment or health hazards caused by incorrect waste disposal, the product must be handed in for recycling so that the material can be disposed of in a responsible manner. When recycling your product, take it to your local collection facility or contact the place of purchase. They will ensure that the product is disposed of in an environmentally sound manner.



14. Warning on Refrigerant R290

The machine is designed only for use with R290(propane) gas as the designated refrigerant.

Note: The refrigerant loop is sealed. Only a qualified technician should attempt to service.

The lack of smell does not indicate a lack of escaped gas. No open flames, cigarettes or other possible sources of ignition should be used in the vicinity of the machine. Component parts are designed for propane and non-incentive and non-sparking. Component parts shall only be replaced with identical repair parts.

Note: The machine may only be installed in a room with a minimum floor area of 4m².

R290 is a flammable gas that is heavier than air. On this basis, if the gas leaks from the unit, the concentration will be the highest at ground level. However, the gas can be lifted (e.g. by draught, fan, etc) to higher levels. The R290(propane) used in this unit has no odour. Do not use the machine in a room with an open flame, other high-level heat sources (e.g. cigarettes, candles, etc.) or electrical discharges. Install the machine in a room which can be ventilated when necessary and where gas accumulation is not possible.

If R290(propane) is detected in the room, or a leak is suspected, do not allow unauthorized persons to search for the source of the leak. In such cases, evacuate all people from the room, open the windows, leave the room and notify your local fire department to advise them that a propane leak has occurred. Do not allow any person to return to the room until the commanding officer of the fire department or a certified service engineer decides that the risk has ceased to exist.



15. Connection to WIFI

App binding device

Search for the App **TuyaSmart** or scan the following QR code for downloading the app.



Step 1

Make sure your phone is connected to your WI-FI at home, and turn on Bluetooth. Tap the **+** in the upper right corner of the home page to add the device.

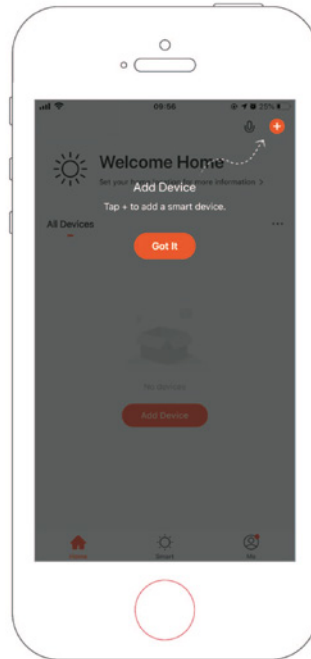
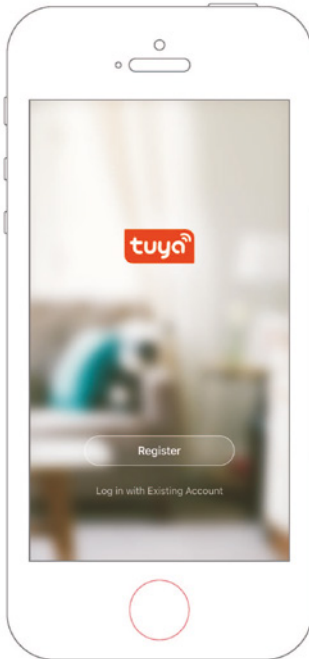

Step 2

Follow the guide to select the device to be configured and then enter the WI-FI password.

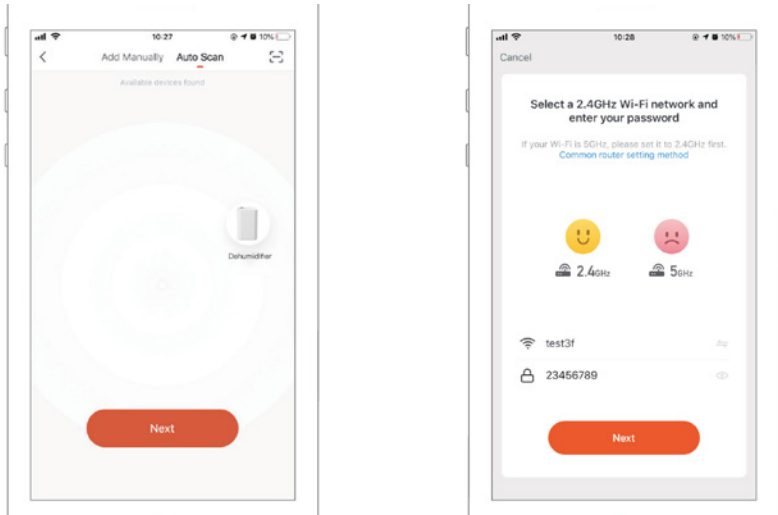

Step 3

Complete the connection to set the dehumidifier with the app.

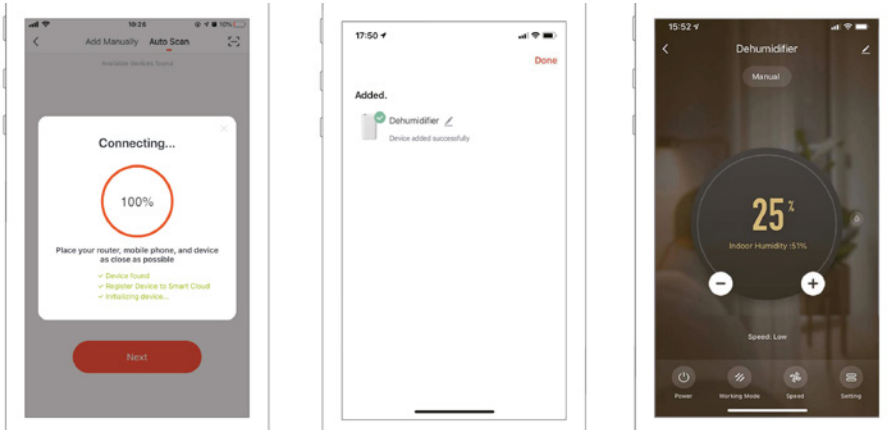

Adding device manually

Step 1

Tap **Add Device** on the home page or tap the **+** in the upper right corner, to go to the add device page.

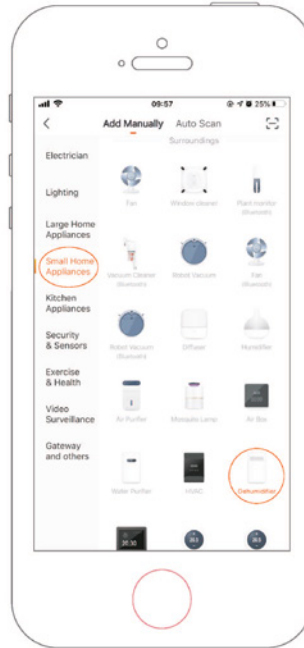
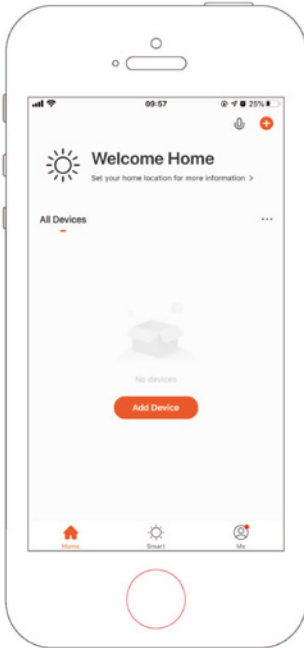

Step 2

Confirm the indicator rapidly blink and enter the WI-FI password.

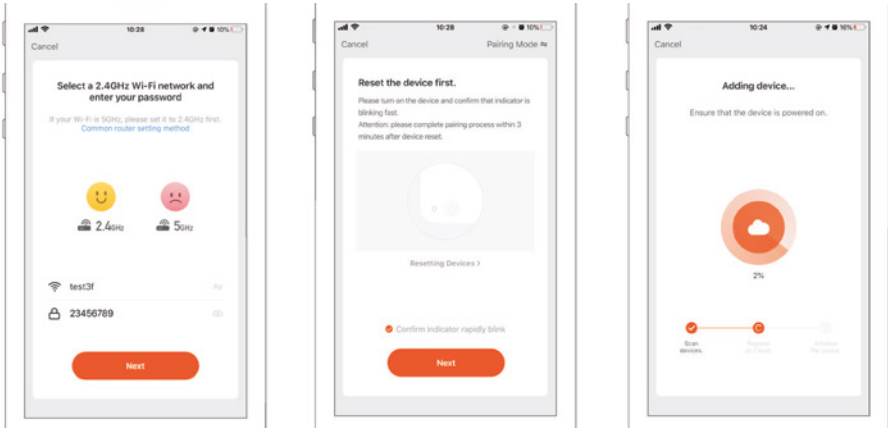

Step 3

Complete the connection to set the dehumidifier with the app.

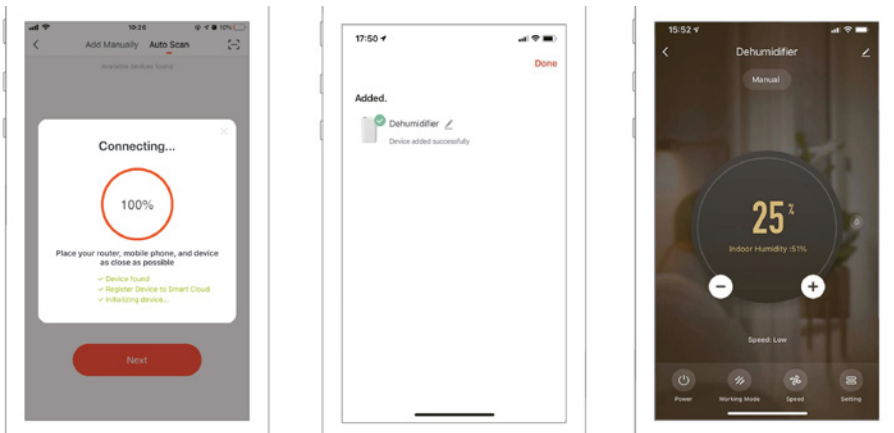



Lesen Sie das Benutzerhandbuch vor dem Gebrauch, beachten Sie den entsprechenden Abschnitt in diesem Benutzerhandbuch. Heben Sie es zum späteren Nachschlagen auf. Wir behalten uns das Recht vor, Fehler im Text oder an Bildern sowie notwendige Änderungen an technischen Daten vorzunehmen.



Recyceln Sie unerwünschte Materialien, anstatt sie wegzuworfen. Alle Geräte und Verpackungen müssen sortiert und umweltgerecht an einem regionalen Recyclinghof abgegeben werden.



Das Produkt entspricht den geltenden europäischen und anderen Richtlinien.



Inhaltsverzeichnis

1. Sicherheitshinweise	106
2. Teileliste.....	108
3. Kontinuierliche Entwässerung	109
4. Vor der Inbetriebnahme	110
5. Betriebsanleitung	110
6. Luftentfeuchter reinigen	115
7. Vorfilterrahmen reinigen.....	116
8. Lagerung.....	116
9. Fehlerbehebung.....	117
10. Technische Daten.....	119
11. Kundendienst.....	119
12. Garantie.....	120
13. Verantwortungsvolle Entsorgung.....	121
14. Warnung zum Kältemittel R290.....	121
15. Verbindung mit WIFI.....	122

1. Sicherheitshinweise

Warnhinweis

Dieses Gerät ist nur für den Einsatz in einer häuslichen Umgebung vorgesehen. Jede andere Verwendung wird vom Hersteller nicht empfohlen und kann Feuer, Stromschläge oder andere Personenschäden und Sachschäden verursachen. Versuchen Sie niemals, die Maschine selbst zu zerlegen oder zu reparieren. Das Gerät muss gemäß den nationalen Verkabelungsvorschriften installiert werden. Die Maschine ist für einen A-bewerteten Schalldruckpegel unter 70 dB ausgelegt. Überprüfen Sie die Spannung und stellen Sie sicher, dass sie den technischen Daten der Maschine entspricht. Dieses Gerät kann von Personen ab 8 Jahren mit eingeschränkten körperlichen und geistigen Fähigkeiten sowie Wahrnehmungsstörungen oder fehlender Erfahrung und fehlendem Wissen bedient werden, wenn sie hinsichtlich des sicheren Gebrauchs des Geräts beaufsichtigt oder angeleitet wurden und sie die damit verbundenen Gefahren verstehen.



**Vorsichtsmaß-
nahmen**



**Nasse Hände
nicht erlaubt**



Warnhinweis

Netz Kabel



Ziehen Sie nicht am Netzkabel, um das Gerät von der Steckdose zu trennen.

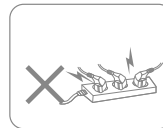

Verwenden Sie das Gerät nicht an einem überlasteten Verlängerungskabel.

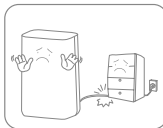

Setzen Sie keine schweren Gegenstände auf das Netzkabel, um Sicherheitsrisiken zu vermeiden.

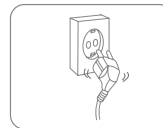

Verwenden Sie das Gerät nicht, wenn seine Buchsenlöcher keinen Stecker festhalten können.

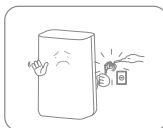

Versuchen Sie nicht, das Netzkabel zu wechseln, wenden Sie sich zur Reparatur an das autorisierte Servicecenter.



Berühren Sie den Stecker nicht mit nassen Händen, um einen elektrischen Schlag zu vermeiden.

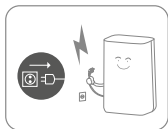

! Trennen Sie das Produkt sofort vom Stromnetz, wenn es seltsame Geräusche, Gerüche oder Rauch abgibt. Bitte ziehen Sie den Stecker bei Gewitter heraus. Trennen Sie das Produkt vom Stromnetz, wenn es nicht verwendet wird.

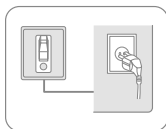

! Die Steckdose muss geerdet und entsprechend gesichert werden.

Aufstellen



⊘ Stellen Sie keine brennbaren und explosiven Gegenstände um das Gerät auf, um ein Feuer zu vermeiden.

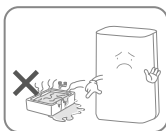

⊘ Verwenden Sie das Gerät nicht in Schwimmbecken oder ähnlichen Einrichtungen, um Sicherheitsrisiken zu vermeiden.

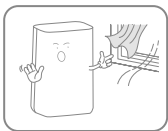

⊘ Verwenden Sie das Gerät nicht an einem zugigen Ort oder neben einem Heizkörper oder Heizgerät.



⊘ Stellen Sie das Gerät auf eine stabile, ebene Oberfläche. Die Maschine muss immer aufrecht stehen.

Während des Gebrauchs

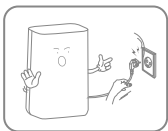

⊘ Bevor Sie den Luftentfeuchter bewegen, schalten Sie bitte den Strom aus, ziehen Sie das Netzkabel ab und stellen Sie sicher, dass der Wassertank leer ist.



⊘ Gießen Sie kein Wasser in das Gerät, um Fehlfunktionen zu vermeiden.

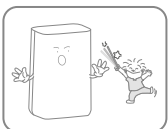

⊘ Kinder dürfen nicht mit der Maschine spielen. Führen Sie niemals Fremdkörper in die Maschine ein.



⊘ Legen Sie keine schweren Gegenstände auf das Gerät, um Fehlfunktionen zu vermeiden. Setzen Sie sich niemals auf das Produkt.



Drehen Sie das Gerät nicht um oder setzen Sie das Gerät keinen kräftigen Stößen aus, um Fehlfunktionen zu vermeiden.

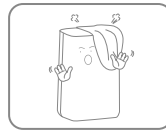

Das Gerät darf bei der Verwendung nicht abgedeckt werden.

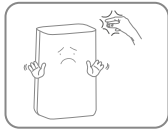

Legen Sie keine Hände auf den Luftauslass, um Verletzungen oder Fehlfunktionen zu vermeiden.

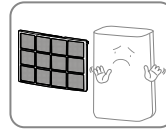

Bitte installieren Sie den Luftfilter und stellen Sie sicher, dass er sauber ist, bevor Sie ihn verwenden.

2. Teileliste

Komponenten

1. Vorderes Gehäuse
2. Bedienfeld
3. Luftaustrittsöffnung
4. Griff
5. Vorfilter
6. Kontinuierlicher Entwässerungsauslass
7. Wassertank
8. Netzkabel
9. HEPA filter

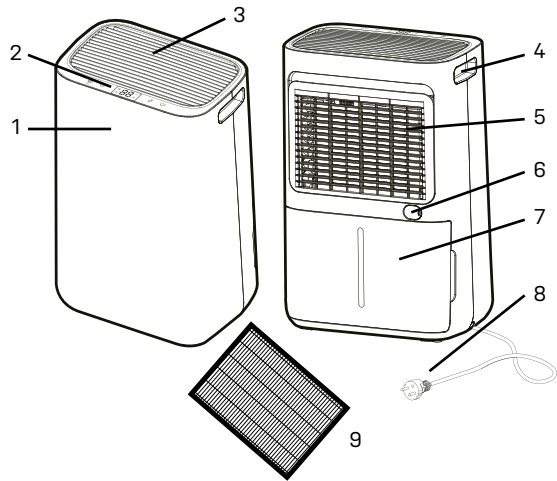

Bedienfeld

11. Modus- und Ionisator-taste
12. Auto-Taste
13. Lüftergeschwindigkeit & WLAN-Taste
14. Auto-Taste
15. Taste für die Feuchtigkeitseinstellung
16. Ein-/Ausschalter





 Timer-Anzeige

 Ionisator-Anzeige

 Luftreinigungsanzeige

 Schlafmodus-Anzeiger

 Wäsche-Indikator

 Auto-Anzeige

 Anzeige für niedrige
Lüftergeschwindigkeit

 Anzeige für hohe
Lüftergeschwindigkeit

 WiFi-Anzeige

 Kindersicherungsanzeige

 Abtauanzeige

 Tank-Voll-Anzeige

Entwässerung

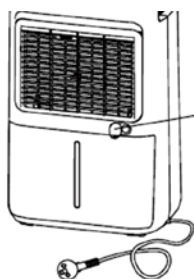

Entwässerungsauslass-
abdeckung

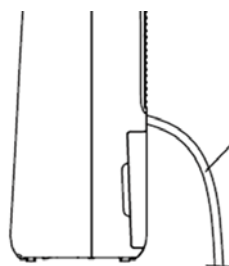

Abflussrohr
(nicht enthalten)

3. Kontinuierliche Entwässerung

Die kontinuierliche Entwässerungsoption ermöglicht das einfache Entfernen von gesammeltem Wasser, anstatt es manuell aus dem Wassertank zu entleeren, wenn die Umgebung sehr feucht ist.

1. Entfernen Sie den Gummistopfen, der den Ablaufschlauchanschluss abdeckt.
2. Schließen Sie einen geeigneten Abflussschlauch (14 mm Innendurchmesser) durch den Entwässerungsauslass an. Stellen Sie sicher, dass der Schlauch sicher und fest ist, um ein Auslaufen zu verhindern.
3. Stellen Sie immer sicher, dass der Ablaufschlauch nicht blockiert oder verstopft ist, um einen reibungslosen Ablauf zu gewährleisten.



Achten Sie bitte immer darauf, dass das Rohr abwärts verläuft und nicht blockiert oder geknickt ist. Abflussschlauch ist nicht im Lieferumfang enthalten, aber als Extra-kauf. Art. 2558

4. Vor der Inbetriebnahme

- Überprüfen Sie den Luftentfeuchter auf Transportschäden. Im Schadensfall sollten Sie sich umgehend an unsere eeese-Serviceleitung wenden.
- Stellen Sie den Luftentfeuchter in aufrechter Position auf eine stabile, ebene Oberfläche.
- Stellen Sie sicher, dass das Netzkabel leicht zugänglich ist und nicht durch scharfe Kanten beschädigt oder während des Gebrauchs in irgendeiner Weise gequetscht wird.
- Stellen Sie sicher, dass sich der Luftentfeuchter in einem sicheren Abstand von mindestens 50 cm von einer Wand oder einem Möbel befindet und an allen Seiten einen Luftraum hat.
- Die Maschine muss mindestens 1 Stunde aufrecht stehen, bevor sie zum ersten Mal verwendet wird
- Wenn ein Teil Ihres Hauses stark von Luftfeuchtigkeit betroffen ist, kann der Luftentfeuchter zuerst dort platziert und später in einen anderen Teil des Hauses umgesetzt werden.
- Die Stromversorgung muss mit dem Wert auf dem Typenschild übereinstimmen, die Steckdose muss geerdet sein.
- Stellen Sie sicher, dass der Wassertank richtig montiert ist, bevor Sie den Luftentfeuchter einschalten können.
- Wenn der Luftentfeuchter ausgeschaltet und sofort wieder eingeschaltet wird, dauert es ungefähr 3 Minuten, bis die volle Leistung erreicht ist (der Kompressor funktioniert wieder).
- Wenn der Luftentfeuchter durch einen Stromausfall ausgeschaltet wird, schaltet er sich automatisch wieder ein, sobald die Stromversorgung wiederhergestellt ist.
- Der Luftentfeuchter arbeitet am besten bei normaler Raumtemperatur. Sein Wirkungsgrad verringert sich, wenn die Umgebungstemperatur unter 15 °C fällt.
- Schalten Sie die Stromversorgung ein und betreiben Sie das Gerät gemäß den untenstehenden Anweisungen.

5. Betriebsanleitung

Gerät ein-/ausschalten



1. Schließen Sie das Netzkabel an die Steckdose an.
2. **Drücken Sie einmal die Ein-/Aus-Taste (A)**, um das Gerät einzuschalten. Standardmäßig läuft es im manuellen Entfeuchtungsmodus.
3. Drücken Sie die **Ein-/Aus-Taste** erneut, um das Gerät auszuschalten.

Steuerung der Feuchtigkeitseinstellung



Drücken Sie die **Feuchtigkeitseinstelltaste (A)**, um den gewünschten maximalen Feuchtigkeitsgrad zwischen den folgenden auszuwählen CO-30 % -35 % -40 % -45 % -50 % -55 % -60 % -65 % -70 % -75 % -80 %-CO. CO steht für kontinuierliche Non-Stop-Entfeuchtung. Wenn Sie einen der Prozentsätze auswählen, läuft das Gerät, bis dieser Wert erreicht ist. Und wenn die Luftfeuchtigkeit unter dem ausgewählten Prozentsatz liegt, läuft das Gerät nicht.



Wenn die Umgebungsfeuchtigkeit weniger als 30 % beträgt, zeigt das Display an

LO

Wenn die Umgebungsfeuchtigkeit höher als 90 % ist, zeigt das Display an HI

Zeitschalter-Einstellungen



Wenn das Gerät eingeschaltet ist, drücken Sie die **Timer-Taste (A)** und wählen Sie zwischen 1-24 Stunden, um Ihre bevorzugte Timer-Dauer vor der automatischen Abschalteneinstellung auszuwählen. Die Timer-Anzeige wird auf dem Display aktiviert.

Lüftergeschwindigkeit



Während der normalen Entfeuchtung können Sie eine hohe oder niedrige **Lüftergeschwindigkeit (A)** wählen. Dies wirkt sich darauf aus, wie schnell entfeuchtet wird.

WIFI-Funktion

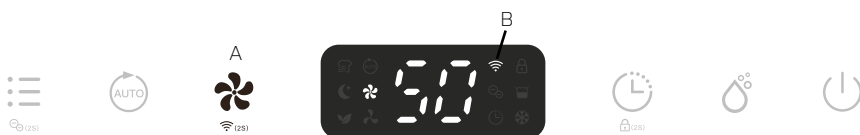

Drücken Sie die **Lüftergeschwindigkeitstaste (A)** 2 Sekunden lang, um die WiFi-Funktion zu aktivieren und in den Verteilernetzmodus zu gelangen. Während der Netzwerkconfiguration blinkt die **WiFi-Anzeige (B)** und nachdem das WiFi verbunden ist, leuchtet das Symbol.



Detaillierte Einstellungen finden Sie im Abschnitt **Verbindung zum WiFi** unten. Drücken Sie die **Lüftergeschwindigkeitstaste** für 2 Sekunden und Sie können die Verbindung zum WiFi trennen.

Automatische Entfeuchtung



Drücken Sie die **Auto-Taste (A)**, um in den automatischen Entfeuchtungsmodus zu wechseln, das Gerät läuft automatisch entsprechend der unten erkannten Umgebungsfeuchtigkeit.

Umgebungs-RH% erkannt	Kompressor	Lüftergeschwindigkeitsstufe
RH%>65%	Arbeiten	Hoch
55%≤RH%≤65%	Arbeiten	Niedrig
RH%<55%	Stops Working	Niedrig

RH = Relative Luftfeuchtigkeit

Wäschemodus



Drücken Sie die **Modustaste (A)**, bis die Wäschemodusanzeige (B) auf dem Display angezeigt wird. Das Gerät arbeitet für 6 Stunden im Dauerentfeuchtungsbetrieb mit hoher Lüfterdrehzahl und schaltet sich anschließend automatisch ab.

Schlafmodus



Drücken Sie die **Mode-Taste (A)**, bis die Sleep-Modus-Anzeige (B) auf dem Display angezeigt wird. 10 Sekunden später sind alle Anzeigen ausgeschaltet. Im Schlafmodus arbeitet das Gerät mit niedriger Lüftergeschwindigkeit.



Drücken Sie im **Schlafmodus** eine beliebige Taste, um das Gerät aufzuwecken, anschließend können Sie das Gerät wie gewohnt bedienen.

Luftreinigungsmodus



Drücken Sie die **Modustaste (A)**, bis die Luftreiniger- und Ionisatoranzeige (B) auf dem Display (B) angezeigt wird. Das Gerät arbeitet mit hoher Lüftergeschwindigkeit ohne Entfeuchtung, es reinigt nur die Luft.



Die Ionisatorfunktion kann durch 2 Sekunden langes Drücken der Mode-Taste ausgeschaltet werden.

Eingebauter Ionisator



Der Ionisator erzeugt negative Ionen, die sich an positiv geladene Moleküle wie Staub, Bakterien, Pollen, Rauch und andere Allergene binden. Diese Moleküle verbinden sich zu größeren Molekülen, die nicht in der Luft schweben und zu Boden fallen können.

Drücken Sie die **Modustaste (A)** für 2 Sekunden, um die Ionisatorfunktion zu aktivieren. Die Ionisatoranzeige wird auf dem Display angezeigt, sobald sie aktiviert ist (B). Deaktivieren Sie ihn, indem Sie die **Modustaste** erneut 2 Sekunden lang drücken. Beachten Sie, dass die Ionisatoranzeige verschwindet.



Wenn das Gebläse nicht mehr funktioniert, wird die Ionisatorfunktion automatisch deaktiviert.

Kindersicherungsfunktion



Um die Fehlbedienung durch kleine Kinder zu verhindern, ist das Gerät mit einer Kindersicherung ausgestattet. **Drücken Sie die Timer taste (A)** 2 Sekunden lang, um die Kindersicherungsfunktion zu aktivieren oder zu deaktivieren (B).

Automatische Abschaltung



Wenn der Wassertank während des normalen Gebrauchs voll wird, schaltet sich das Gerät automatisch mit der **Anzeige „Tank voll“ (A)** auf dem Bildschirm aus und der Summeralarm ertönt fünfmal.



Wenn der Wassertank entfernt oder nicht richtig platziert wird, tritt das obige Phänomen ebenfalls auf.

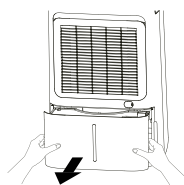

A - Ziehen Sie den Wassertank heraus

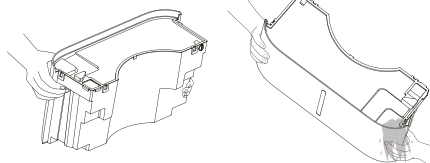

B - Gießen Sie das Wasser aus

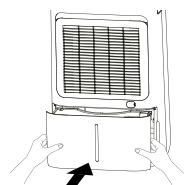

C - Schieben Sie den Wassertank wieder zurück

Automatische Abtaufunktion



Das Gerät ist mit einer automatischen Abtaufunktion ausgestattet. Wenn die Raumtemperatur zu niedrig ist, schaltet der Kompressor ab und das Gerät läuft mit hoher Lüftergeschwindigkeit, bis der Reif verschwunden ist. Bei eingeschalteter **Abtauanzeige (A)** können keine Einstellungen vorgenommen werden.

Speicherfunktion

Bei einem Stromausfall und nach der Wiederherstellung arbeitet das Gerät vor dem Herunterfahren mit dem Modus. Das bedeutet, dass die Einstellungen für Luftfeuchtigkeit und Arbeitsmodus beibehalten werden. Außer der Timer Einstellung.

6. Luftentfeuchter reinigen

Bei regelmäßiger Verwendung kann der Filter mit Staub und Partikeln verstopfen. Um die Wirksamkeit des Luftentfeuchters sicherzustellen, wird empfohlen, das Gerät mindestens alle zwei Wochen zu reinigen:

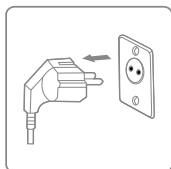

Schalten Sie das Gerät aus und entfernen Sie den Stecker vor der Reinigung aus der Steckdose.

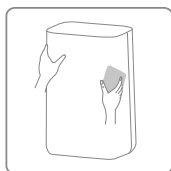

Reinigen Sie das Gehäuse mit einem weichen, trockenen Tuch. Reinigen Sie die Lufteinlass- und -auslassgitter des Luftentfeuchters mit einem Staubsauger. Wenn das Gerät extrem verschmutzt ist, verwenden Sie ein mildes Reinigungsmittel. Wischen Sie den Luftreiniger mit einem leicht feuchten Tuch ab. Entfernen Sie den Wassertank und reinigen Sie ihn von Hand mit einem milden Reinigungsmittel. Spülen Sie ihn mit sauberem Wasser.

Hinweis: Sprühen Sie kein Wasser direkt auf das Gerät.

Die Reinigung und Benutzerwartung darf nicht von Kindern ohne Aufsicht durchgeführt werden.

7. Vorfilter reinigen

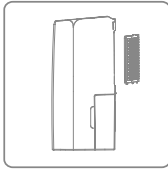

1. Entfernen Sie den Vorfilterrahmen von der Rückseite.
2. Reinigen Sie den Vorfilterrahmen sorgfältig in warmem Wasser und verwenden Sie gegebenenfalls ein mildes Reinigungsmittel.
3. Spülen Sie den Vorfilterrahmen in sauberem Wasser und lassen Sie ihn trocknen, bevor Sie ihn wieder einsetzen.
4. Setzen Sie den Vorfilterrahmen wieder auf das Gerät.

Hinweis: Waschen Sie den Vorfilterrahmen NICHT in der Spülmaschine.

Hinweis: Verwenden Sie den Luftentfeuchter NICHT ohne Vorfilterrahmen.



Der **HEPA-Filter** kann nicht gereinigt werden und muss einmal jährlich ausgetauscht werden..

8. Lagerung

Wenn der Luftentfeuchter über einen längeren Zeitraum nicht verwendet wird, führen Sie die folgenden Schritte aus:

1. Entfernen Sie den Stecker aus der Steckdose und entleeren Sie den Tank. Stellen Sie sicher, dass der Tank und der Luftentfeuchter vollständig trocken sind. Dies kann ein paar Tage dauern.
2. Reinigen Sie den Luftfilter.
3. Überprüfen Sie, ob der Luftentfeuchter in perfektem Zustand ist, um eine sichere Verwendung nach einer langen Lagerzeit zu gewährleisten.
4. Verpacken Sie das Gerät mit der passenden Verpackung.
5. Bewahren Sie den Luftentfeuchter an einem staubfreien Ort und vor direkter Sonneneinstrahlung geschützt auf. Vorzugsweise mit einer Plastikfolie bedeckt.

9. Fehlerbehebung

Überprüfen Sie Folgendes, bevor Sie sich an den technischen Support wenden:

PROBLEM	MÖGLICHE URSACHE	LÖSUNG
Der Luftentfeuchter schaltet sich nicht ein	Die Stromversorgung ist nicht angeschlossen	Stecken Sie den Stecker in die Wandsteckdose
	Der Wassertank ist voll	Leeren Sie den Tank
	Der Tank wurde nicht richtig wieder eingesetzt.	Setzen Sie den Tank richtig ein
	Die eingestellte Luftfeuchtigkeit wurde erreicht.	Verringern Sie die Luftfeuchtigkeit
Wasserentnahmekapazität ist zu gering	Netzstecker oder Kabel beschädigt	Wenden Sie sich zur Reparatur an ein autorisiertes Servicecenter
	Laufzeit ist zu kurz	Seien Sie geduldig und warten Sie ab
Das Gerät funktioniert, reduziert aber die relative Luftfeuchtigkeit nicht ausreichend	Die Umgebungstemperatur oder Luftfeuchtigkeit ist zu niedrig	Es ist normal, dass das Gerät unter diesen Bedingungen nicht entfeuchtet
	Der Raum ist zu groß	Wir empfehlen die Verwendung eines Luftentfeuchters mit einer größeren Kapazität
	Es herrscht zu viel Luftzug	Verringern Sie den Luftzug (z. B. Fenster und Türen schließen)
	Der Vorfilterrahmen ist verstopft	Reinigen Sie den Vorfilterrahmen
Die Luftfeuchtigkeit nimmt nicht ab	Die eingestellte Luftfeuchtigkeit ist höher als die Umgebungsfeuchtigkeit	Stellen Sie die Luftfeuchtigkeit niedriger als die Umgebungsfeuchtigkeit ein
	Der Luftentfeuchter wurde nicht lange genug verwendet.	Seien Sie geduldig und warten Sie ab
	Die Umgebungstemperatur ist zu niedrig	Reduzieren Sie die Umgebungstemperatur
	Die Umgebungsluftfeuchtigkeit ist zu niedrig	Das ist normal. Sie können mit einem Hydrometer gegenprüfen
	Die Umgebungsfeuchtigkeit ist niedriger als die gewünschte eingestellte Luftfeuchtigkeit	Das ist normal. Sie können mit einem Hydrometer gegenprüfen
Der Luftentfeuchter bläst warme Luft aus	Der Vorfilterrahmen ist verschmutzt	Reinigen Sie den Vorfilterrahmen
	Die getrocknete Luft wird über Heizspulen geleitet, bevor sie im Rahmen des Entfeuchtungsprozesses in den Raum geblasen wird	Das ist normal, ein Luftentfeuchter ist kein Luftkühler

Wasser auf dem Boden	Es befindet sich Restwasser im Tank und das Gerät wird durch zu viel Bewegung hin und her geschaukelt	Seien Sie vorsichtig, wenn Sie den Tank bewegen
Wasser im Tank läuft über	Der Wassertank ist möglicherweise beschädigt	Kontaktieren Sie unsere eeese-Service-Hotline
	Der Schwimmer für den automatischen Wassersensor ist nicht vorhanden	
	Der interne Entwässerungskanal ist blockiert oder verstopft	
Der Luftentfeuchter ist laut	Der Luftfilter ist verstopft oder das Gerät befindet sich auf einer unebenen Oberfläche	Reinigen Sie den Filter oder stellen Sie das Gerät auf eine ebene Oberfläche
Fehlercode	E1: Temperatursensorfehler E2: Feuchtigkeitssensorfehler	Kontaktieren Sie unsere eeese-Service-Hotline
"Lock" display	Das Bedienfeld ist gesperrt	Halten Sie den Timer gedrückt Taste für 2 Sekunden um das Panel zu entsperren
"LO" display	Die Umgebungsfeuchtigkeit liegt unter 30 %	Erhöhen Sie die Luftfeuchtigkeit
"HI" display	Umgebungsfeuchtigkeit ist höher als 90 %	Senken Sie die Luftfeuchtigkeit

10. Technische Daten

Modell Anna Art.-Nr.		2562	2563
Höchster Arbeitsbereich m ²		100	120
Empfohlener Betriebsbereich m ²		4-70	4-85
WLAN		Ja	Ja
Timer h		1 ~ 24	
IP-Schutzart		IPX4	
Stromversorgung		220-240V - 50Hz	
Entfeuchtungskapazität (30°C RH 80%), L/tag		20	25
Entfeuchtungskapazität (27°C RH 60%), L/tag		12	15
Energieverbrauch, W		245	290
Luftvolumen, m ³ /t	Hoch	190	
	Niedrig	160	
Geräuschpegel dB(A)	Hoch	44	44
	Niedrig	40	42
Wassertankkapazität, L		4,5	
Betriebstemperatur, °C		5~35	
Kältemittel		R290 / 0,068kg	R290 / 0,075kg
Kompressor		Hin- und Herbewegung	
Nettogewicht, kg		14,9	15,6
Inklusive HEPA-Filter		Ja	Ja
Vorfilter		Waschbar	
Ablaufschlauchdurchmesser, mm		14	
Ablassschlauch im Lieferumfang enthalten (Art. 2558)		Nein	
Produktgröße (HxBxT), cm		58 x 37,8 x 27,3	

Die oben genannten technischen Daten dienen nur als Referenz. Wir behalten uns das Recht vor, diese ohne vorherige Ankündigung zu ändern.

11. Kundendienst

Wenn Sie Fragen haben oder weitere Informationen benötigen, wenden Sie sich bitte an den **eeese Kundendienst unter +45 69 16 32 00**

Wenn Sie den Kundendienst in Anspruch nehmen oder einen Garantieanspruch geltend machen möchten, müssen Sie direkt in unserem Support-System eine Kundendienstanfrage erstellen. Gehen Sie auf die Website zu SUPPORT.

12. Garantie

Begrenzte Garantie

Wir garantieren, dass alle Teile für einen Zeitraum von zwei Jahren ab Kaufdatum frei von Material- und Verarbeitungsfehlern sind. Die Garantie gilt nur für Material- oder Herstellungsfehler, die verhindern, dass das Produkt normal installiert oder betrieben werden kann. Defekte Teile werden ersetzt oder repariert.

Die Garantie gilt nicht für Transportschäden, andere als beabsichtigte Verwendungen, Schäden, die durch unsachgemäße Montage oder unsachgemäße Verwendung, Schäden durch Aufprall oder andere Fehler oder durch unsachgemäße Lagerung verursacht wurden.

Die Garantie erlischt, wenn der Benutzer Änderungen am Produkt vornimmt.

Die Garantie umfasst keine Produktbeschädigungen, Sachschäden oder allgemeinen Betriebsverluste.

Die Haftung des Herstellers geht nicht über die Reparatur oder den Austausch defekter Teile hinaus und beinhaltet nicht die Arbeitskosten für die Entfernung und Neuinstallation des defekten Teils, die Transportkosten zum und vom Servicecenter sowie sonstigen Materialien, die für die Durchführung der Reparatur erforderlich sind.

Diese Garantie deckt keine Ausfälle oder Fehlfunktionen aufgrund folgender Umstände ab:

- Wenn Installation, Betrieb oder Wartung des Geräts nicht in Übereinstimmung mit unserem veröffentlichten und mit dem Gerät mitgelieferten „Benutzerhandbuch“ erfolgen.
- Die handwerklichen Arbeiten zur Installation des Geräts.
- Missbrauch, Umbau, Unfall, Feuer, Flut, Blitzschlag, Nagetiere, Insekten, Fahrlässigkeit oder unvorhergesehene Ereignisse.
- Verwendung von nicht werksseitig zugelassenen Teilen oder nicht werksseitig zugelassenem Zubehör in Verbindung mit dem Produkt.

Haftungsbeschränkung

Dies ist die einzige vom Hersteller gewährte Garantie. Niemand ist berechtigt, in unserem Namen weitere Garantien zu gewähren.

Diese Garantie gilt anstelle aller sonstigen, ausdrücklichen oder stillschweigenden Garantien. Einschließlich, jedoch nicht beschränkt auf etwa stillschweigender Garantien der Eignung für einen bestimmten Zweck oder einer bestimmten Verkaufsfähigkeit. Wir lehnen ausdrücklich jede Haftung für Folgeschäden, zufällige Schäden, indirekte Verluste oder Verluste im Zusammenhang mit einer Verletzung der ausdrücklichen oder stillschweigenden Garantie ab.

Diese Garantie verleiht Ihnen bestimmte gesetzliche Rechte, die je nach Land variieren können.

Beanstandungen

Im Falle eines Garantieanspruchs ist ein gültiger Kaufbeleg vorzulegen. Lesen Sie mehr über die Erhebung eines Garantieanspruchs im Abschnitt SERVICE.

WICHTIG!

Wenn Sie technische Hilfe benötigen – wenden Sie sich an unsere Service-Hotline:

eeese DK-Telefon +45 69 16 32 00

Wir verfügen über Fachkenntnisse zu unseren Produkten und zum Fachgebiet im Allgemeinen, sodass Sie schnell und einfach Hilfe erhalten.

13. Verantwortungsvolle Entsorgung

Dieses Symbol weist darauf hin, dass dieses Produkt nicht mit dem allgemeinen Hausmüll entsorgt werden darf. Dies gilt EU-weit. Um Umweltschäden oder Gesundheitsgefahren durch unsachgemäße Abfallentsorgung zu vermeiden, muss das Produkt zum Recycling abgegeben werden, damit das Material verantwortungsvoll entsorgt werden kann. Wenn Sie Ihr Produkt recyceln, bringen Sie es zu Ihrer örtlichen Sammelstelle oder wenden Sie sich an die Verkaufsstelle. Diese sorgen dafür, dass das Produkt umweltgerecht entsorgt wird.

**14. Warnung zum Kältemittel R290**

Die Maschine ist nur für die Verwendung mit dem Gas R290 (Propan) als vorgesehenem Kältemittel ausgelegt.

Hinweis: Der Kältemittelkreislauf ist abgedichtet. Die Wartung sollte nur von einem qualifizierten Techniker durchgeführt werden.

Der Mangel an Geruch weist nicht auf einen Mangel an ausgetretenem Gas hin. In der Nähe der Maschine dürfen keine offenen Flammen, Zigaretten oder andere mögliche Zündquellen verwendet werden. Komponenten sind für Propan und ohne Anreiz und ohne Funkenbildung ausgelegt. Bauteile dürfen nur durch identische Ersatzteile ersetzt werden.

Hinweis: Die Maschine darf nur in einem Raum mit einer Mindestbodenfläche von 4 m² installiert werden.

R290 ist ein brennbares Gas, das schwerer als Luft ist. Auf dieser Basis ist die Konzentration am Boden am höchsten, wenn das Gas aus dem Gerät austritt. Das Gas kann jedoch (z. B. durch Luftzug, Lüfter usw.) auf ein höheres Niveau angehoben werden. Das in diesem Gerät verwendete R290 (Propan) ist geruchslos. Verwenden Sie die Maschine nicht in Räumen mit offener Flamme, anderen starken Wärmequellen (z. B. Zigaretten, Kerzen usw.) oder elektrischen Entladungen. Stellen Sie die Maschine in einem Raum auf, der bei Bedarf belüftet werden kann und in dem keine Gasansammlung möglich ist.

Wenn im Raum R290 (Propan) festgestellt wird oder ein Leck vermutet wird, lassen Sie nicht zu, dass Unbefugte nach der Quelle des Lecks suchen. Evakuieren Sie in solchen Fällen alle Personen aus dem Raum, öffnen Sie die Fenster, verlassen Sie den Raum und benachrichtigen Sie Ihre örtliche Feuerwehr, um sie über das Auftreten eines Propanlecks zu informieren. Lassen Sie keine Person in den Raum zurückkehren, bis der befehlshabende Beamte der Feuerwehr oder ein zertifizierter Servicetechniker feststellt, dass das Risiko nicht mehr besteht.



15. Verbindung mit WIFI

APP-Anbindung des Geräts

Suchen Sie nach der App **TuyaSmart** oder scannen Sie den folgenden QR-Code, um die APP herunterzuladen.



Schritt 1

Stellen Sie sicher, dass Ihr Telefon mit Ihrem WIFI zu Hause verbunden ist und schalten Sie Bluetooth ein.

Tippen Sie auf das **+** in der oberen rechten Ecke der Startseite, um das Gerät hinzuzufügen.

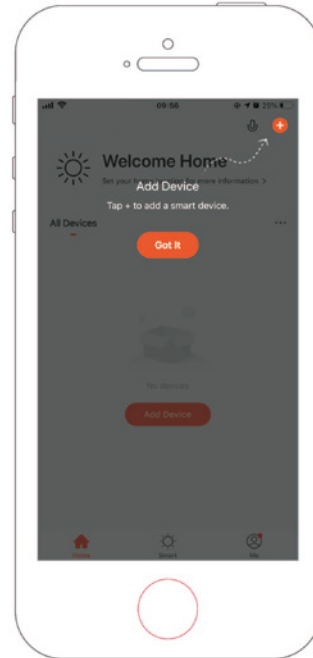

Schritt 2

Folgen Sie der Anleitung, um das zu konfigurierende Gerät auszuwählen, und geben Sie anschließend das WLAN-Passwort ein.

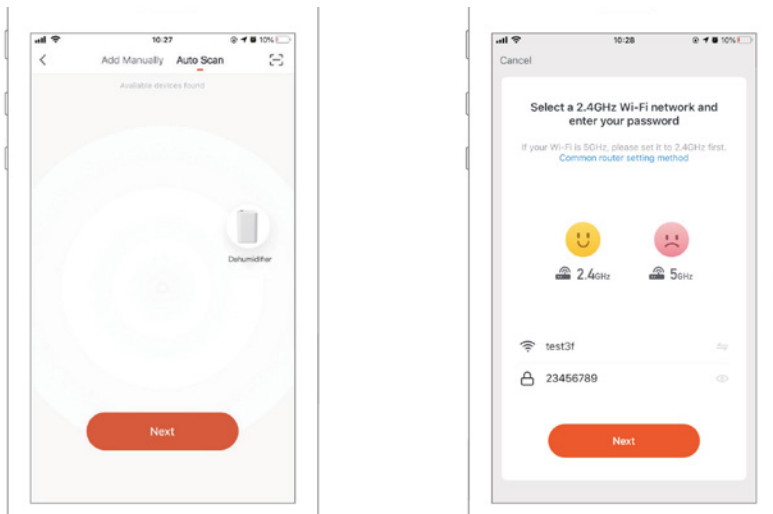

Schritt 3

Stellen Sie die Verbindung her, um den Luftentfeuchter über die APP einzustellen.

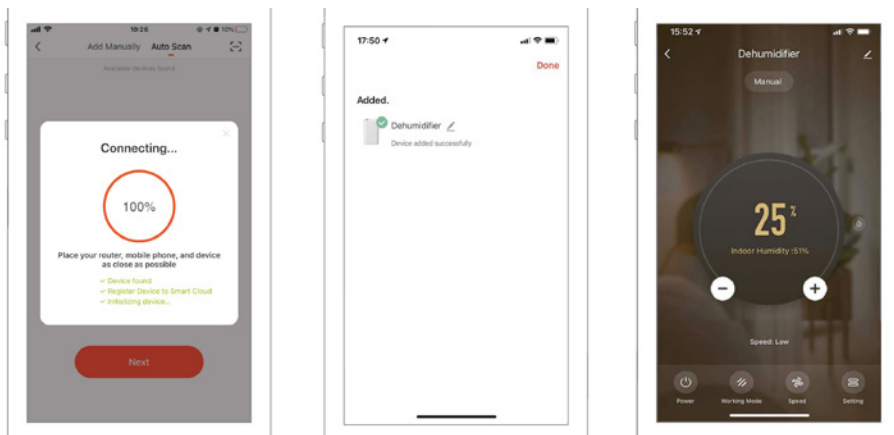

Manuelles Hinzufügen des Geräts

Schritt 1

Tippen Sie auf der Startseite auf **Gerät hinzufügen** oder auf **+** in der oberen rechten Ecke, um zur Seite Gerät hinzufügen zu wechseln.

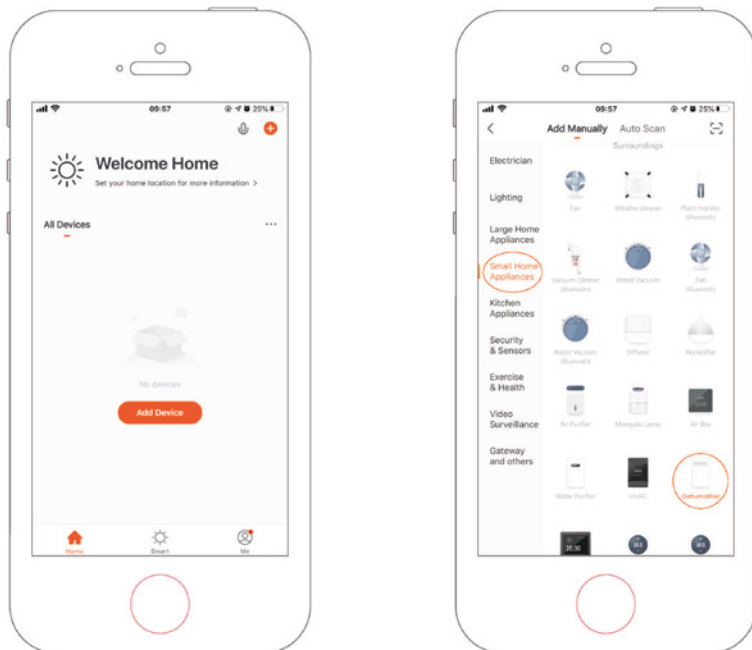

Schritt 2

Vergewissern Sie sich, dass die Anzeige schnell blinkt und geben Sie das WLAN-Passwort ein.

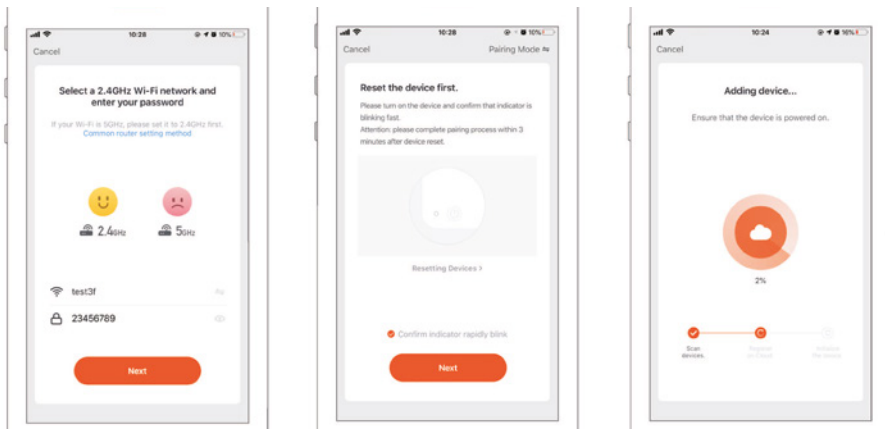

Schritt 3

Stellen Sie die Verbindung her, um den Luftentfeuchter über die APP einzustellen.

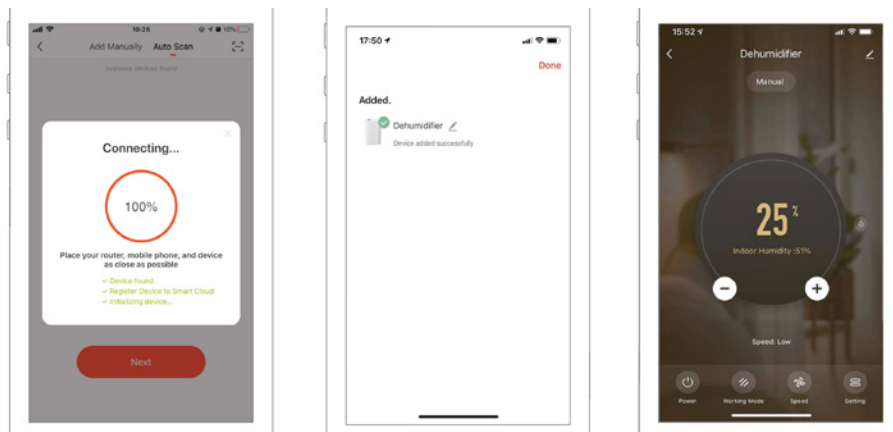



Lees de gebruikershandleiding voor elk gebruik, raadpleeg de overeenkomstige sectie in deze gebruikershandleiding. Bewaar het voor toekomstig gebruik. We behouden ons het recht voor op eventuele noodzakelijke wijzigingen in technische gegevens en eventuele fouten in tekst of afbeeldingen.



Recycle ongewenste materialen in plaats van ze weg te gooien. Alle apparaten en verpakkingen moeten worden gesorteerd en aangeboden in een regionaal recyclingcentrum en op een milieuvriendelijke manier worden verwerkt.



Het product voldoet aan de toepasselijke Europese en andere richtlijnen.



Inhoudsopgave

1. Veiligheidsinstructies	127
2. Onderdelenlijst	129
3. Ononderbroken drainage.....	130
4. Voor het gebruik.....	131
5. Bedieningsinstructies	131
6. De luchtontvochtiger reinigen	136
7. Het voorfilter frame reinigen.....	137
8. Opslag.....	137
9. Het oplossen van problemen.....	138
10. Technische specificaties	140
11. Service	140
12. Garantie.....	141
13. Verantwoordelijke afvalverwijdering	142
14. Waarschuwing voor koelmiddel R290	142
15. Verbinding met wifi	143

1. Veiligheidsinstructies

Waarschuwing

Dit apparaat is uitsluitend bedoeld voor gebruik in een huiselijke omgeving. Elk ander gebruik wordt niet aanbevolen door de fabrikant en kan leiden tot brand, elektrische schokken of ander persoonlijk letsel en schade aan eigendommen. Probeer het apparaat nooit zelf te demonteren of te repareren. Het apparaat moet in overeenstemming met de nationale bedradingsvoorschriften worden geïnstalleerd. Het apparaat is ontworpen met een A-gewogen geluidsdrukkniveau van minder dan 70 dB. Controleer de spanning en zorg ervoor dat deze voldoet aan de technische specificaties van het apparaat. Dit apparaat kan worden gebruikt door kinderen van 8 jaar en ouder en door personen met verminderde lichamelijke, zintuiglijke of geestelijke mogelijkheden of gebrek aan ervaring en kennis als ze onder toezicht staan of instructies over veilig gebruik van het apparaat hebben gekregen en de mogelijke gevaren begrijpen.



Waarschuwingen



Natte handen
zijn niet toegestaan



Waarschuwing

Voedingskabel



Trek niet aan het snoer om het apparaat uit het stopcontact te halen.

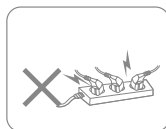

Gebruik het apparaat niet met een overbelast verlengsnoer.

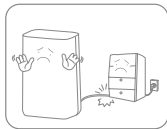

Plaats geen zware voorwerpen op de voedingskabel om veiligheidsrisico's te vermijden.

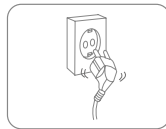

Gebruik het apparaat niet als het stopcontact de stekker niet stevig vasthoudt.

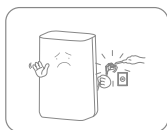

Probeer de voedingskabel niet te wijzigen, neem contact op met het geautoriseerde servicecentrum voor reparatie.



Raak de stekker, om elektrische schokken te voorkomen, niet met natte handen aan.

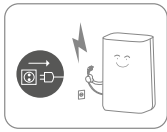

Haal de stekker onmiddellijk uit het stopcontact als het apparaat vreemde geluiden, geuren of rook afgeeft. Trek tijdens onweer de stekker uit het stopcontact. Koppel het product los als het niet in gebruik is.

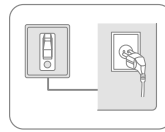

Het stopcontact moet geaard en adequaat beveiligd zijn.

Plaatsing



Plaats, om brand te voorkomen, geen brandbare en explosieve voorwerpen in de buurt van het apparaat.

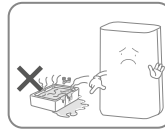

Gebruik het apparaat niet in het zwembad of vergelijkbare voorzieningen om veiligheidsrisico's te voorkomen.

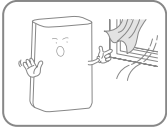

Gebruik het apparaat niet op een tochtige plaats of naast een radiator of verwarmingsapparaat.



Plaats het apparaat op een stabiel, plat oppervlak. Het apparaat moet altijd rechtop staan.

Tijdens het gebruik

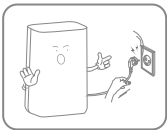

Schakel de stroom uit, trek de stekker uit het stopcontact en controleer of het waterreservoir leeg is voordat u de luchtontvochtiger verplaatst



Giet geen water in het apparaat om storing te voorkomen.

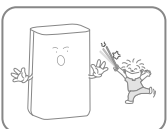

Kinderen mogen niet met het apparaat spelen. Steek nooit vreemde voorwerpen in het apparaat.



Plaats geen zware voorwerpen op het apparaat om storingen te voorkomen. Ga nooit op het product zitten.



Duw het apparaat niet om en laat het niet hard stoten om defecten te voorkomen.

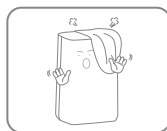

Het apparaat mag tijdens het gebruik niet worden afgedekt.

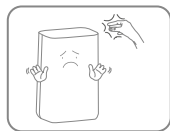

Leg uw handen niet op de luchtuitlaat om letsel of defecten te voorkomen.

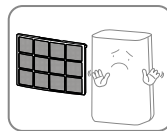

Installeer het luchtfilter en zorg ervoor dat het schoon is voordat u het gebruikt.

2. Onderdelenlijst

Onderdelen

1. Behuizing voorzijde
2. Bedieningspaneel
3. Luchtuitlaat
4. Handvat
5. Vorfilter frame
6. Continue afvoer
7. Waterreservoir
8. Voedingskabel
9. HEPA filter

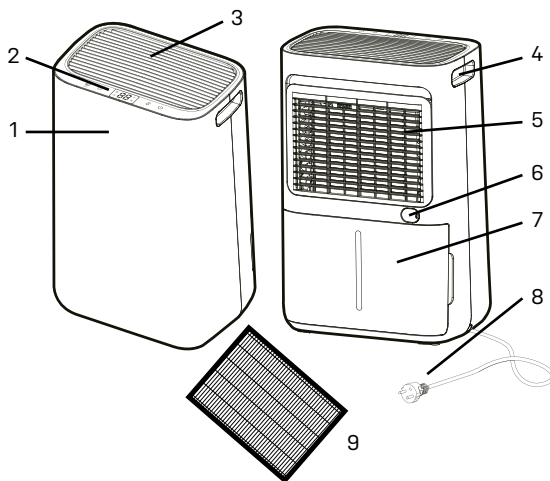













Bedieningspaneel

11. Functie- & Ionisatorknop
12. Auto-knop
13. Ventilatorsnelheid & wifiknop
14. Timer- / kinderslotknop
15. Vochtigheidsinstellingsknop
16. Aan/uit-knop





-  Indicator voor timerinstelling
-  Ionisatorindicator
-  Luchtzuiverende indicator
-  Indicator voor de slaapstand
-  Wasdroogindicator
-  Auto Indicator

-  Indicator lage ventilatorsnelheid
-  Indicator hoge ventilatorsnelheid
-  Wifi-controlelampje
-  Childlock Indicator
-  Ontdooiindicator
-  Controlelamp volle tank

Afvoer

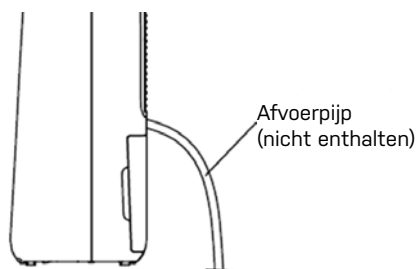
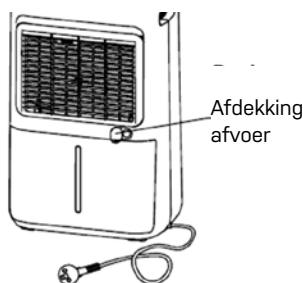

3. Ononderbroken drainage

Met de optie voor continue afvoer kan in een omgeving met een zeer hoge luchtvochtigheid het opvangen water gemakkelijk worden afgevoerd in plaats van handmatig uit de watertank te worden geleegd.

1. Verwijder de rubberen plug die de aansluiting van de afvoerslang bedekt.
2. Sluit een geschikte afvoerslang (14 mm binnendiameter) aan op de afvoer. Zorg ervoor dat de slang stevig en strak zit om lekkage te voorkomen.
3. Zorg er altijd voor dat de afvoerslang niet geblokkeerd of geblokkeerd is om een vlotte doorstroming te behouden.



Zorg er altijd voor dat de pijp naar beneden wijst en is niet geblokkeerd of geknikt. Afvoerslang wordt niet meegeleverd, wel als extra aanschaf. Art. 2558

4. Voor het gebruik

- Controleer de luchtontvochtiger op transportschade. Neem bij schade direct contact op met onze eeese-servicelijn.
- Plaats de luchtontvochtiger rechtop op een stabiele, vlakke ondergrond.
- Zorg ervoor dat de voedingskabel gemakkelijk toegankelijk is en niet wordt beschadigd door scherpe randen of op enigerlei wijze bekneld raakt tijdens gebruik.
- Zorg ervoor dat de luchtontvochtiger op een veilige afstand van minimaal 50 cm van een muur of meubel staat en aan alle kanten luchtruimte heeft.
- Het apparaat moet minimaal 1 uur rechtop staan voordat deze voor het eerst wordt gebruikt
- Als een deel van uw huis erg vochtig is, kan de luchtontvochtiger daar eerst worden geplaatst en later naar een ander deel van het huis worden verplaatst.
- De netvoeding moet overeenkomen met de waarde op het typeplaatje, het stopcontact moet geaard zijn.
- Zorg ervoor dat het waterreservoir correct is aangebracht voordat de luchtontvochtiger kan worden ingeschakeld.
- Als de luchtontvochtiger wordt uitgeschakeld en onmiddellijk weer wordt ingeschakeld, duurt het ongeveer 3 minuten voordat hij op volle kracht is (compressor weer aan het werk).
- Als de luchtontvochtiger wordt uitgeschakeld door een stroomstoring, schakelt hij automatisch weer in zodra de stroom is hersteld.
- De luchtontvochtiger werkt het beste bij een normale kamertemperatuur, het rendement neemt af als de omgevingstemperatuur onder de 15 ° C daalt.
- Zet de stroom aan en laat het apparaat lopen volgens onderstaande instructies.

5. Bedieningsinstructies

Schakel het apparaat in / uit



1. Sluit de voedingskabel aan op het stopcontact.
2. Druk **eenmaal op de aan / uit-knop (A)** om het apparaat in te schakelen. Standaard werkt het apparaat in handmatige ontvochtigingsmodus.
3. Druk **nogmaals op de aan / uit-knop** om het apparaat uit te schakelen.

Vochtigheidsinstelling



Druk op de **vochtigheidsinstelknop (A)** om het gewenste maximale vochtigheidsniveau te selecteren tussen de volgende CO-30%-35%-40%-45%-50%-55%-60%-65%-70%-75%-80%-CO. CO staat voor continue non-stop ontvochtiging. Als u een van de percentages selecteert, loopt het apparaat totdat dat niveau is bereikt. En als de luchtvochtigheid lager is dan het geselecteerde percentage, werkt het apparaat niet.



Als de luchtvochtigheid lager is dan 30% zal het display LO 

Als de luchtvochtigheid hoger is dan 90%, toont het display HI 

Timerinstelling



Wanneer het apparaat is ingeschakeld, drukt u op de **timerknop (A)** en selecteert u tussen 1-24 uur om de gewenste timerduur te selecteren voordat de automatische uitschakeling wordt ingesteld. De timerindicator wordt geactiveerd op het display.

Ventilator snelheid



Tijdens normale ontvochtiging kunt u een hoge of lage ventilatorsnelheid selecteren. Dit heeft invloed op hoe snel ontvochtigd wordt.

Wifi

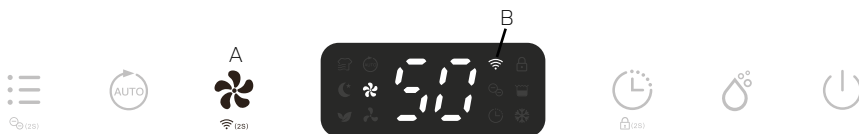

Druk 2 seconden op de **ventilatorsnelheid-knop (A)** om de wififunctie te activeren en in de distributienetwerkmodus te gaan. Tijdens de netwerkconfiguratie knippert het wifi-controlelampje (B) en nadat de wifi is aangesloten, is het pictogram ingeschakeld.



Zie de onderstaande sectie **Verbinding met wifi** voor gedetailleerde instellingen. Druk 2 seconden op de **Ventilatorsnelheid-knop** en u kunt de verbinding met de wifi verbreken.

Automatische ontvochtiging



Druk op de auto-knop (A) om naar de automatische ontvochtigingsmodus te gaan, het apparaat werkt automatisch in overeenstemming met de hieronder gedetecteerde luchtvochtigheid. De auto Indicator wordt geactiveerd op het display (B).

Ambient RH% geregistreerd	Compressor	Ventilator snelheid
RH%>65%	Werkend	Hoog
55%≤RH%≤65%	Werkend	Laag
RH%<55%	Stopt met werken	Laag

RH = Relatieve vochtigheid

Wasdroogknob



Druk op de **functie-knob (A)** totdat de indicator voor de wasmodus (B) op het display wordt weergegeven. Het apparaat werkt gedurende 6 uur in continue ontvochtiging met hoge ventilatorsnelheid en schakelt vervolgens automatisch uit.

Slaapstand



Druk op de **functie-knop (A)** totdat de slaapmodusindicator (B) op het display wordt weergegeven. 10 seconden later zijn alle indicatoren uitgeschakeld. In de slaapstand werkt het apparaat op lage ventilatorsnelheid.



Druk in de **slaapstand** op een willekeurige knop om het apparaat te activeren en vervolgens kunt u het apparaat zoals gewoonlijk bedienen.

Luchtzuiverende modus



Druk op de **functie-knop (A)** totdat de indicator van de luchtreiniger en ionisator (B) op het display (B) wordt weergegeven. Het apparaat werkt met hoge ventilatorsnelheid zonder te ontvochtigen, het zal alleen de lucht zuiveren.



De ionisatorfunctie kan worden uitgeschakeld door de Mode-knop 2 seconden ingedrukt te houden.

Ingebouwde ionisator



De ionisator creëert negatieve ionen die zich binden aan positief geladen moleculen zoals stof, bacteriën, pollen, rook en andere allergenen. Deze moleculen binden zich aan elkaar tot grotere moleculen die niet in de lucht kunnen zweven en op de grond kunnen vallen.

Druk 2 seconden op de **functie-knop (A)** om de ionisatorfunctie te activeren. De ionisator-indicator zal op het display verschijnen zodra deze is geactiveerd (B). Schakel deze uit door nogmaals 2 seconden op de **functie-knop** te drukken. Merk op dat de ionisatorindicator verdwijnt.



Als de ventilator niet meer werkt, wordt de ionisatorfunctie automatisch gedeactiveerd.

Kinderslotfunctie



Om verkeerd gebruik door jonge kinderen te voorkomen, is het apparaat uitgerust met een kinderslotfunctie. Houd de **timer-knop (A)** 2 seconden ingedrukt om de kinderslotfunctie uit te schakelen. De indicator van het kinderslot wordt geactiveerd op het display (B).

Automatische uitschakeling



Wanneer de watertank tijdens normaal gebruik vol raakt, wordt het apparaat automatisch uitgeschakeld met de **'Tank vol'-indicator (A)** op het scherm en gaat het zoemeralarm 5 keer af.



Als de watertank wordt verwijderd of niet correct wordt geplaatst, zal het bovenstaande ook optreden.

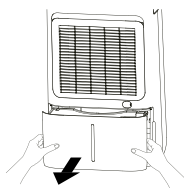

A - Trek het waterreservoir eruit

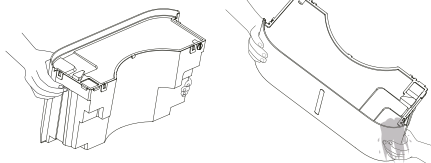

B - Giet het water weg

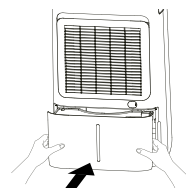

C - Duw het waterreservoir weer terug

Automatische ontdooifunctie



Het apparaat is uitgerust met een automatische ontdooifunctie. Wanneer de kamertemperatuur te laag is, schakelt de compressor uit en draait de unit op hoge ventilatorsnelheid totdat de vorst is verdwenen. Er kunnen geen instellingen worden gemaakt terwijl de **ontdooi-indicator brandt (A)**.

Geheugenfunctie

Na herstel van een stroomstoring werkt het apparaat met dezelfde modus als voordat het wordt uitgeschakeld. Alleen de timerinstelling gaat verloren. Behalve de timerinstelling.

6. De luchtontvochtiger reinigen

Bij regelmatig gebruik kan het filter verstopt raken met stof en deeltjes. Om de effectiviteit van de luchtontvochtiger te garanderen, wordt aanbevolen om het apparaat minimaal om de twee weken te reinigen:

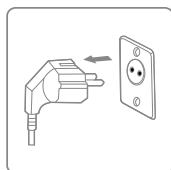

Schakel het apparaat uit en trek de stekker uit het stopcontact voordat u het reinigt.

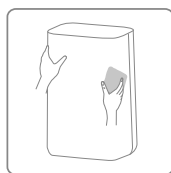

Maak de behuizing schoon met een zachte, droge doek. Stofzuig de luchtinlaat- en uitlaatroosters van de luchtontvochtiger. Als het apparaat zeer vuil is, gebruik dan een mild reinigingsmiddel. Veeg de luchtreiniger met een licht vochtige doek af. Verwijder het waterreservoir en was het met de hand met een mild schoonmaakmiddel. Spoel het af met schoon water.

Let op: sproei geen water rechtstreeks op het apparaat.

Kinderen mogen het niet zonder toezicht schoonmaken en gebruikersonderhoud uitvoeren.

7. Het vorfilter frame reinigen

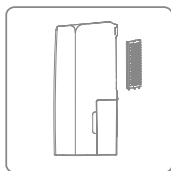

1. Verwijder het inlaatframe van de achterkant.
2. Was het vorfilter frame voorzichtig in warm water, gebruik indien nodig een mild schoonmaakmiddel.
Let op: was het vorfilter frame NIET in de vaatwasser.
3. Spoel het vorfilter frame af met schoon water en laat het drogen voordat u het weer terugplaatst.
4. Monteer het vorfilter frame weer op het apparaat.
Let op: gebruik de luchtontvochtiger NIET zonder dat het vorfilter frame op zijn plaats zit.



Het **HEPA-filter** kan niet worden gereinigd en moet eenmaal per jaar worden vervangen.

8. Opslag

Als de luchtontvochtiger een lange periode niet zal worden gebruikt neem dan de volgende stappen:

1. Verwijder de stekker uit het stopcontact en leeg de tank, zorg ervoor dat de tank en de luchtontvochtiger volledig droog zijn. Dit kan een paar dagen duren.
2. Reinig het luchtfilter.
3. Controleer de luchtontvochtiger op een perfecte conditie om een veilig gebruik ervan na een lange periode van opslag te garanderen.
4. Verpak het apparaat met de geschikte verpakking.
5. Bewaar de luchtontvochtiger in een stofvrije locatie, en uit direct zonlicht. Bij voorkeur afgedekt met een vel plastic.

9. Het oplossen van problemen

Controleer het volgende voordat u contact opneemt met de technische ondersteuning.

PROBLEEM	MOGELIJKE OORZAAK	OPLOSSING
De luchtontvochtiger gaat niet aan	De voeding is niet aangesloten	Steek de stekker in het stopcontact
	De watertank is vol	Leeg de tank
	De tank is niet correct vervangen	Vervang de tank
	De ingestelde luchtvochtigheid is bereikt.	Verlaag de luchtvochtigheid
	Stekker of snoer beschadigd	Neem voor reparatie contact op met een erkend servicecentrum
De waterverwijderingscapaciteit is te laag	Bedrijfstijd is te kort	Wees geduldig en wacht
	Omgevingstemperatuur of vochtigheid zijn te laag	Het is normaal dat het apparaat niet ontvochtigt in deze omstandigheden
Het apparaat werkt, maar vermindert de relatieve vochtigheid onvoldoende	De kamer is te groot	Wij raden u een luchtontvochtiger met een grotere capaciteit aan
	Er is te veel ventilatie	Verminder de ventilatie (bijv. sluit ramen en sluit deuren)
	Het vorfilter filter is verstopt	Maak het vorfilter filter schoon
	Stel de luchtvochtigheid hoger in dan de omgevingsvochtigheid	Stel de luchtvochtigheid lager in dan de omgevingsvochtigheid

De luchtvochtigheid neemt niet af	De luchtontvochtiger is niet lang genoeg gebruikt.	Wees geduldig en wacht
	De omgevingstemperatuur is te laag	Verlaag de omgevingstemperatuur
	De luchtvochtigheid in de omgeving is te laag	Dit is normaal. U kunt dir extra controleren met een hydrometer
	De luchtvochtigheid is lager dan het gewenste ingestelde vochtigheidsniveau	Dit is normaal. U kunt dir extra controleren met een hydrometer
	Het vorfilter frame is vuil	Maak het vorfilter frame schoon
De luchtontvochtiger blaast warme lucht	De gedroogde lucht gaat langs een verwarmingsspiraal alvorens het in de ruimte wordt geblazen als deel van het ontvochtigingsproces.	Dit is normaal, een luchtontvochtiger is geen luchtcoeler
Water op de vloer	Er zit nog water in de tank en het apparaat wordt te veel geschud bij verplaatsen	Wees voorzichtig bij het verplaatsen van de tank
Water in tank loopt over	Het waterreservoir kan worden beschadigd	Neem contact op met onze eeese-servicelijn
	Vlotter voor automatische watersensor zit niet op zijn plaats	
	Intern afvoerkanal is geblokkeerd of belemmerd	
De luchtontvochtiger is lawaaierig	Het vorfilter filter is geblokkeerd of het apparaat staat op een oneffen oppervlak	Reinig het vorfilter of zet het apparaat op een vlakke ondergrond
Foutcode	E1: Fout temperatuursensor E2: Fout vochtigheidssensor	Neem contact op met onze eeese-servicelijn
"Lock" display	Het bedieningspaneel is vergrendeld	Houd de timer ingedrukt knop 2 seconden ingedrukt om het paneel te ontgrendelen
"LO" display	Omgevingsvochtigheid is lager dan 30%	Verhoog de luchtvochtigheid
"HI" display	Omgevingsvochtigheid is hoger dan 90%	Verlaag de luchtvochtigheid

10. Technische specificaties

Model Anna Art. Nee		2562	2563
Maximum werkgebied m ²		100	120
Aanbevolen werkgebied m ²		4-70	4-85
Wifi		Ja	Ja
Timer, uur		1 ~ 24	
IP-code		IPX4	
Stroomvoorziening		220-240V - 50Hz	
Ontvochtigingscapaciteit (30°C RH 80%) L/dag		20	25
Ontvochtigingscapaciteit (27°C RH 60%) L/dag		12	15
Energieverbruik, W		245	290
Luchtvolume m ³ /h	Hoog	190	
	Laag	160	
Noise Level dB(A)	Hoog	44	44
	Low	40	42
Watertank capaciteit, L		4,5	
Bedrijfstemperatuur °C		5~35	
Koelmiddel		R290 / 0,068kg	R290 / 0,075kg
Compressor		Heen en weer bewegend	
Netto gewicht, kg		14,9	15,6
HEPA-filter inbegrepen		Ja	Ja
Voorfilter		Wasbaar	
Afvoerslang diameter mm		14	
Afvoerslang inbegrepen (Art. 2558)		Nee	
Afmetingen (HxBxD), cm		58 x 37,8 x 27,3	

De bovenstaande technische gegevens zijn alleen ter referentie. Wij behouden ons het recht voor om deze zonder voorafgaande kennisgeving te wijzigen.

11. Service

Als u vragen hebt of meer informatie nodig hebt, aarzel dan niet om te bellen met **eeese-klantenservice op +45 69 16 32 00**

Als u service nodig hebt of als u een garantieclaim wilt indienen, moet u een ticket aanmaken in ons supportstelsel. Ga naar de website onder SUPPORT.

12. Garantie

Beperkte garantie

Wij garanderen dat alle onderdelen vrij zijn van defecten aan materialen en arbeid voor een periode van twee jaar vanaf de datum van aankoop. De garantie dekt alleen materiaal of fabricagefouten die voorkomen dat het product op een normale manier kan worden geïnstalleerd of gebruikt. Defecte onderdelen worden vervangen of gerepareerd.

De garantie dekt geen transportschade, enig ander gebruik dan het bedoelde, schade veroorzaakt door onjuiste montage of oneigenlijk gebruik, schade veroorzaakt door slagen, stoten of andere fouten, of door onjuiste opslag.

De garantie vervalt als de gebruiker het product wijzigt.

De garantie geldt niet voor productgerelateerde schade, materiële schade of algemeen operationeel verlies.

De aansprakelijkheid van de fabrikant kan niet hoger zijn dan de reparatie of vervanging van defecte onderdelen en omvat geen arbeidskosten voor het verwijderen en opnieuw installeren van het defecte onderdeel, transportkosten van en naar het servicecentrum, en alle andere materialen die nodig zijn voor het uitvoeren van de reparatie.

Deze garantie dekt geen storing of slechte werking als gevolg van het volgende:

- Onjuiste installatie, bediening of onderhoud van het apparaat volgens onze gepubliceerde "Gebruikersgids" die bij het apparaat is meegeleverd.
- De arbeidsuren voor installatie van het apparaat.
- Misbruik, verandering, ongeval, brand, overstroming, blikseminslag, knaagdieren, insecten, nalatigheid of onvoorziene gebeurtenissen.
- Gebruik van niet door de fabriek geautoriseerde onderdelen of accessoires in combinatie met het product.

Beperking van aansprakelijkheid

Dit is de enige garantie die de fabrikant verstrekt. Niemand mag namens ons een andere garantie geven.

Deze garantie geldt in de plaats van alle andere garanties, expliciet of impliciet, met inbegrip van maar niet beperkt tot enige impliciete garantie van geschiktheid voor een bepaald doel en verkoopbaarheid. Wij wijzen uitdrukkelijk alle aansprakelijkheid af voor gevolgschade, accidentele schade, indirect verlies of verlies in verband met een schending van de expliciete of impliciete garantie.

Deze garantie geeft u specifieke wettelijke rechten, die per land kunnen verschillen.

Klachten

In het geval van een garantieclaim moet een geldig aankoopbewijs worden ingediend. Lees meer over het indienen van een garantieclaim onder de sectie SERVICE.

BELANGRIJK!

Als u technische hulp nodig hebt, neem dan contact op met onze servicelijn:

eeese DK-telefoon +45 69 16 32 00

We hebben specialistische kennis van onze producten en het vakgebied in het algemeen, zodat u snel en gemakkelijk hulp kunt krijgen.

13. Verantwoordelijke afvalverwijdering

Dit symbool geeft aan dat dit product niet bij het gewone huisvuil mag worden gegooid. Dit geldt voor de hele EU. Om schade aan het milieu of gezondheidsrisico's door onjuiste afvalverwerking te voorkomen, moet het product worden ingeleverd voor recycling, zodat het materiaal op een verantwoorde manier kan worden afgevoerd. Als u uw product wilt recyclen, breng het dan naar uw plaatselijke inzamelpunt of neem contact op met de plaats van aankoop. Zij zorgen ervoor dat het product op een milieuvriendelijke manier wordt afgevoerd.



14. Waarschuwing voor koelmiddel R290

Het apparaat is alleen ontworpen voor gebruik met R290 (propan) gas als het aangewezen koelmiddel.

Let op: het koelmiddelcircuit is verzegeld. Alleen een gekwalificeerde technicus mag proberen om onderhoud uit te voeren.

Het ontbreken van geur duidt niet op een gebrek aan ontsnapt gas. Gebruik geen open vuur, sigaretten of andere mogelijke ontstekingsbronnen in de buurt van het apparaat. Onderdelen zijn ontworpen voor propan en niet-stimulerend en niet-vonkend.

Onderdelen mogen alleen worden vervangen door identieke reparatieonderdelen.

Let op: het apparaat mag alleen worden geïnstalleerd in een ruimte met een vloeroppervlak van minimaal 4 m².

R290 is een brandbaar gas dat zwaarder is dan lucht. Op basis hiervan zal de concentratie wanneer gas uit het apparaat lekt het hoogst zijn op grondniveau. Wel kan het gas (bijv. door tocht, ventilator, etc) naar een hoger niveau getild worden. Het R290 (propan) dat in dit apparaat wordt gebruikt, heeft geen geur. Gebruik het apparaat niet in een kamer met open vuur, andere warmtebronnen van hoog niveau (bijv. Sigaretten, kaarsen, enz.) Of elektrische ontladingen. Installeer het apparaat in een ruimte die indien nodig geventileerd kan worden en waar gasophoping niet mogelijk is.

Als in de kamer R290 (propan) wordt gedetecteerd, of als er een lek wordt vermoed, laat dan niet toe dat onbevoegden naar de bron van het lek zoeken. Evacueer in dergelijke gevallen alle mensen uit de kamer, open de ramen, verlaat de kamer en breng uw plaatselijke brandweer op de hoogte om hen te informeren dat er een propanlek is opgetreden. Laat niemand terugkeren naar de kamer totdat de commandant van de brandweer of een gecertificeerde servicemonteur heeft besloten dat het risico is opgehouden te bestaan.



15. Verbinding met wifi

APP-apparaat

Zoek naar de app **TuyaSmart** of scan de volgende QR-code voor het downloaden van de APP.



Stap 1

Zorg ervoor dat de telefoon thuis is verbonden met de wifi en schakel bluetooth in. Tik op de **+** in de rechterbovenhoek van de startpagina om het apparaat toe te voegen.

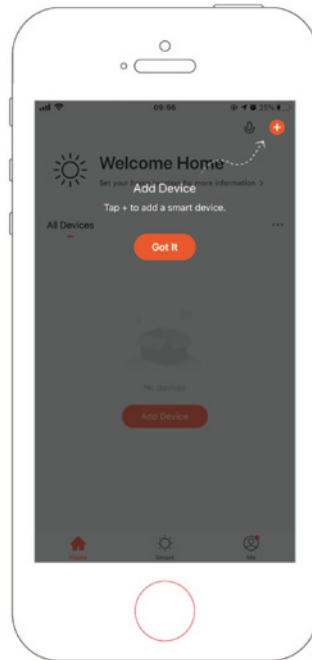
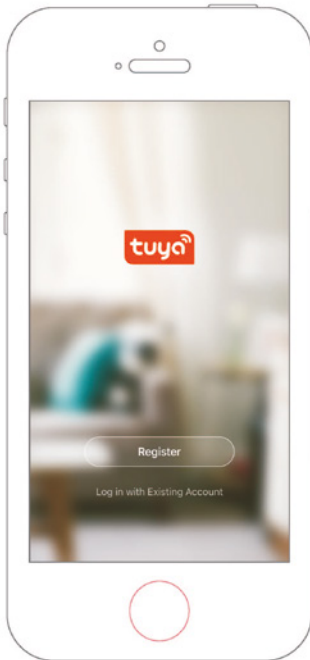

Step 2

Volg de handleiding en kies het apparaat dat geconfigureerd moet worden.
Geef dan het wifi-wachtwoord in.

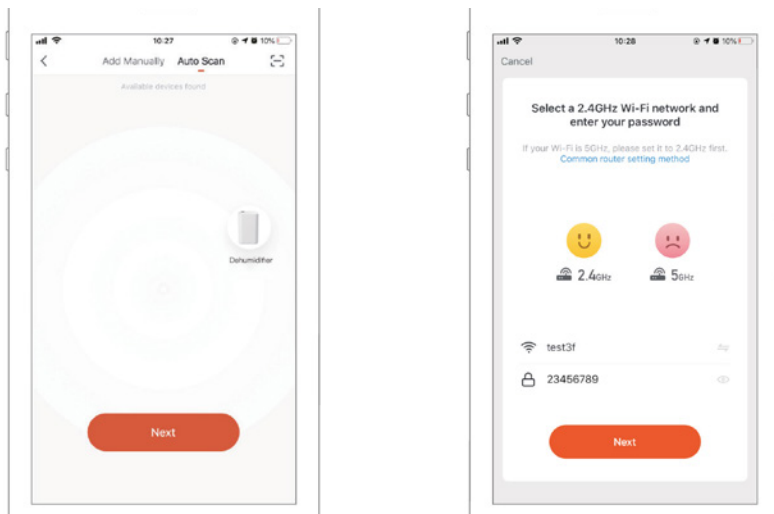

Step 3

Voltooi de aansluiting om de luchtontvochtiger met de app in te stellen.

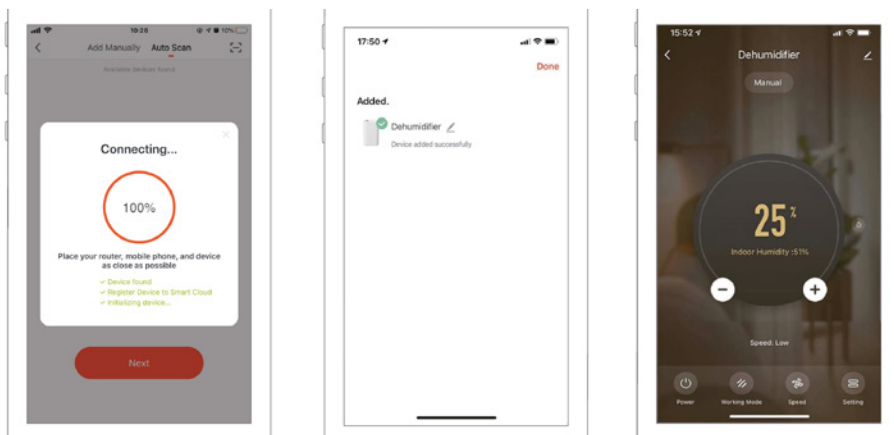

Apparaat handmatig toevoegen

Stap 1

Klik op **Apparaat toevoegen** op de startpagina of op **+** in de rechterbovenhoek om naar de apparaat Toevoegen-pagina te gaan.

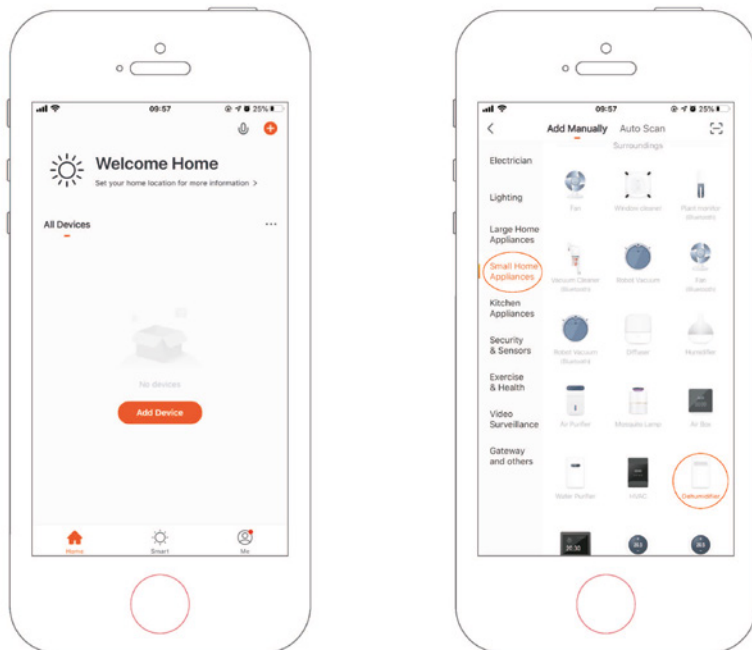

Step 2

Bevestig als het lampje snel knippert en geef het wifi-paswoord in.

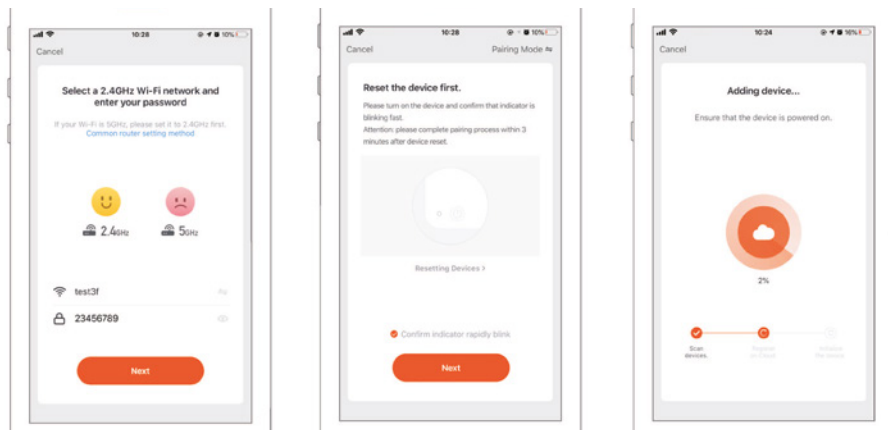

Step 3

Voltooi de aansluiting om de luchtontvochtiger in te stellen met de APP.

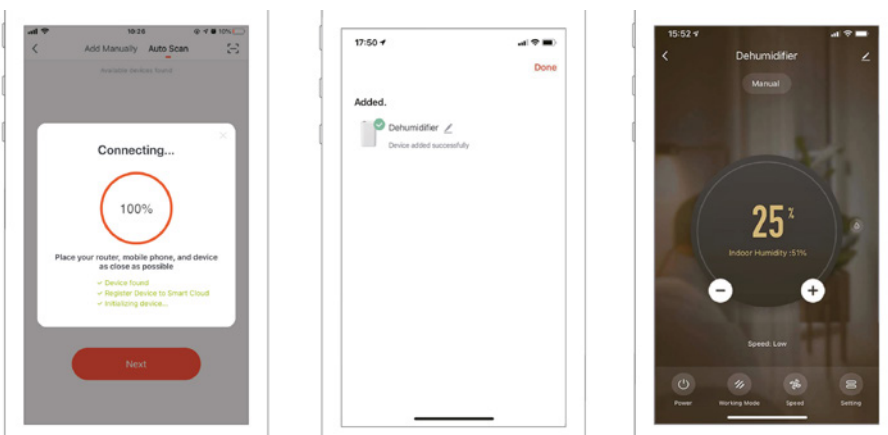



Thank you for choosing this product.
Please read this instruction manual before using it.