

eeese
air care

User manual

Dehumidifier & Air Purifier Luna

Art. 2564

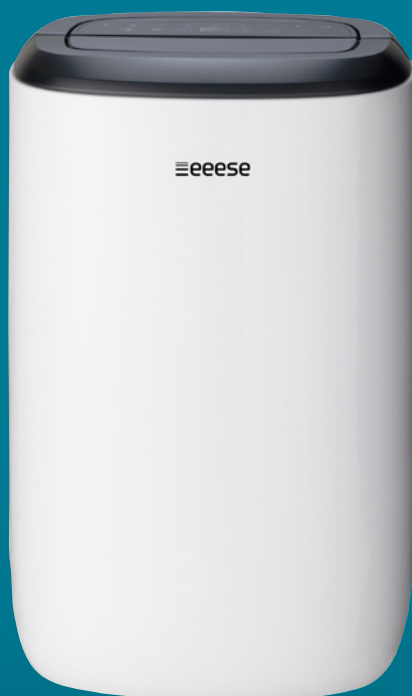

Thank you for choosing this product.
Please read this instruction manual before using it.

DANSK	4
SVENSKA	28
SUOMI	52
NORSK	76
ENGLISH	100
DEUTSCH	124
NEDERLANDS	148



Please read the user manual before any use, refer to the corresponding section in this user manual. Save it for future reference. We reserve the right for any error in text or images and any necessary changes made to technical data.



Recycle unwanted materials instead of disposing of them. All appliances and packaging should be sorted and tendered at a regional recycling centre and be processed in an ecological manner.



The product conforms to the applicable European and other directives.



Table of Contents

1. Safety Instructions	101
2. Parts List	102
3. Continuous Drainage	105
4. Prior to Operation.....	105
5. Operation Instructions	106
6. Cleaning the dehumidifier	113
7. Storage	114
8. Display error codes.....	115
9. Trouble Shooting.....	115
10. Technical Specifications	117
11. Service	117
12. Warranty	118
13. Responsible Disposal.....	119
14. Warning on Refrigerant R290.....	119
15. Connection to WIFI.....	120

1. Safety Instructions

Warning

This appliance is intended for use in a domestic environment only. Any other use is not recommended by the manufacturer and may cause fire, electrical shocks or other person injury and property damage. Never try to dismantle or repair the machine yourself. The appliance shall be installed in accordance with national wiring regulations. The machine is designed A-weighted sound pressure level below 70dB. Check the voltage and make sure it meets the technical specification of the machine. This machine can be used by children aged from 8 years and above and persons with reduced physical, sensory or mental capabilities or lack of experience and knowledge if they have been given supervision or instruction concerning use of the appliance in a safe way and understand the hazards involved.



Cautions



Wet hands not allowed



Warning

Power Cord



Do not pull the power cord in order to unplug the device from the socket.

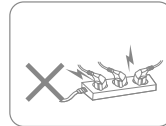

Do not use the appliance in overloaded extension cord.

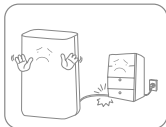

Do not put any heavy objects on the power cord in order to avoid safety hazard.

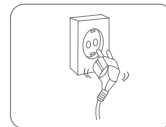

Do not use the appliance if its socket holes cannot firmly hold a plug.



Do not attempt to change the power cord, contact the authorized service centre for repair.



Do not touch the plug with wet hands in order to avoid electric shock.

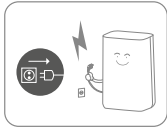

Unplug the product immediately if it emits strange noises, odours or smoke. Please pull out the plug during lightning storms. Unplug the product when it is not in use.

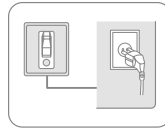

The socket has to be earthed and appropriately secured.

Placement



Do not put flammable and explosive objects around the appliance in order to avoid fire.

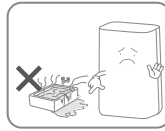

Do not use the appliance in swimming pool or similar facilities in order to avoid safety hazard.

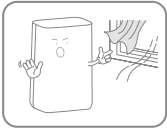

Do not use the appliance in a draughty place or next to a radiator or heating appliance.



Place the appliance on a stable, flat surface. The machine must always stand upright.

During Use

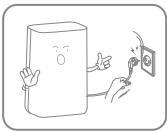

Before moving the dehumidifier please turn off the power, unplug the power cord and make sure that the water tank is empty



Do not pour water into the appliance in order to avoid malfunction.

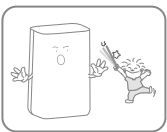

Children shall not play with the machine. Never insert foreign objects into the machine.



Do not put any heavy objects on the appliance in order to avoid malfunction. Never sit on the product.



Do not push the appliance over or let the appliance suffer strong impact in order to avoid malfunction.

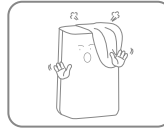

The appliance must not be covered when being used.

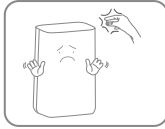

Do not put hands on the air outlet in order to avoid injury or malfunction.

2. Parts List

Components

1. Front cover
2. Top Cover
3. Air Louver
4. Control Panel
5. Handle
6. Castors
7. PreFilter
8. Water Tank
9. Rear Cover
10. Drainage Outlet
11. Power Cord

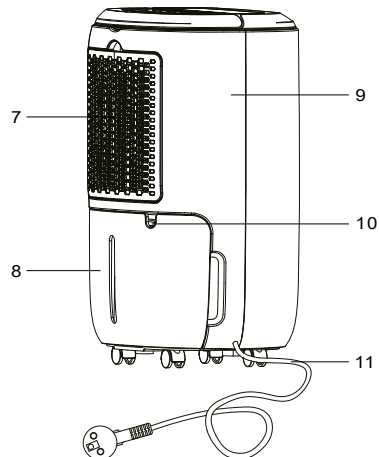
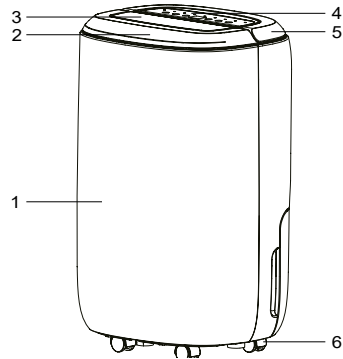

Control panel

12. Power Button
13. Timer Off Button / Wi-Fi Button
14. Air Louver Button / Ionizer Button
15. Display
16. Manual Dehumidifying Button
17. Mode Button / Child Lock Button
18. Auto Button
19. Auto Dehumidifying Indicator
20. Laundry Drying Indicator
21. Sleep Indicator
22. Air Purifying Indicator
23. Wi-Fi Indicator
24. Ionizer Indicator
25. Timer Indicator
26. Tank Full Indicator
27. Running Indicator
28. Defrost Indicator

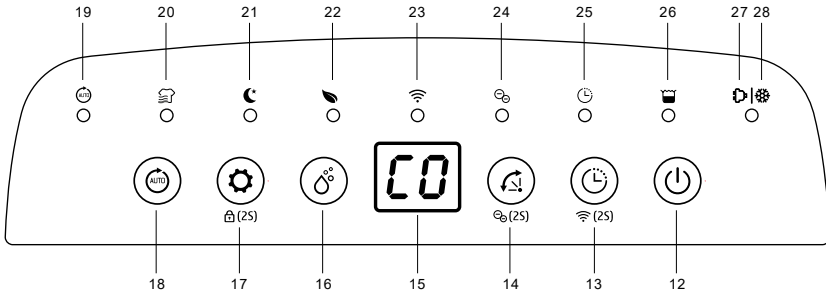

Drainage

29. Drainage Outlet
30. Drainage Pipe

Drain hose
not included

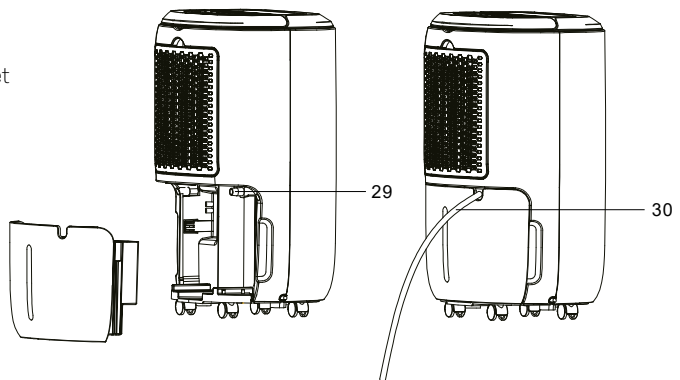

3. Continuous drainage

Continuous drainage option allows easy removal of collected water instead of manually emptying from the water tank when the environment is very high humidity.

1. Remove the rubber plug covering the drain hose connection.
2. Remove the water tank.
3. Connect a suitable drain hose (14mm inner diameter) to the drainage outlet. Ensure that the hose is secure and tight to prevent leakage.
4. Put the water tank back in place.
5. Always make sure the drainage hose is not blocked or obstructed to maintain a smooth flow.



Please always make sure the pipe is going downwards, and is not blocked or kinked. Drain hose is not included, but as a extra purchase. Art. no. 2558

4. Prior to operation

- Check the dehumidifier for any transport damages. In case of damage, you should contact our service line immediately.
- Place the dehumidifier in an upright position on a stable, flat surface.
- Make sure that the mains lead is easily accessible and is not damaged by sharp edges or is crushed in any way during use.
- Ensure the dehumidifier is at a safe distance at least 50 cm away from a wall or furniture and has air space on all sides.
- The machine must stand upright for at least 1 hour before it is used for the first time
- If any part of your house suffers from severe humidity, the dehumidifier can be placed there first and then moved to another part of the house later.
- Ensure the power supply is in correspondence with the value on the nameplate and power outlet needs to be grounded.
- Ensure the water tank is correctly fitted before the dehumidifier can be switched on.
- If the dehumidifier is turned off and then turned back on again immediately, it will take approximately 3 minutes to reach full power (compressor back to work).
- If the dehumidifier is switched off by a power cut, it will automatically switch back on once the power is restored.
- The dehumidifier works best at normal room temperature, its efficiency is reduced if the ambient temperature falls to below 15°C.
- Turn on the power and run the machine as per instructions below.

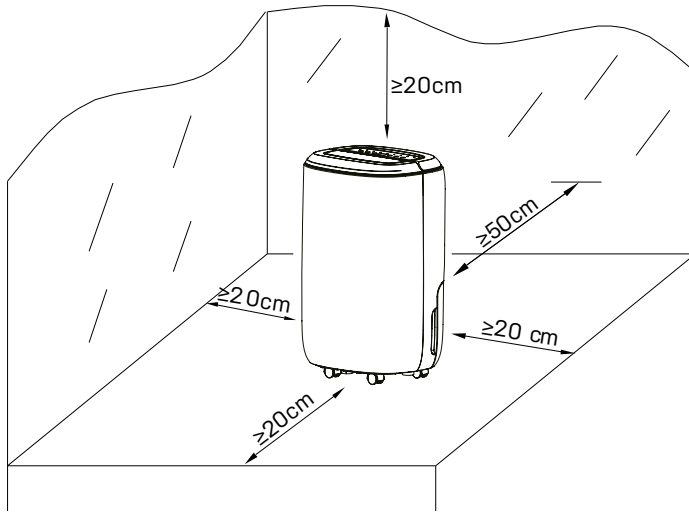

5. Operation instructions

Switch On / Switch Off The Unit (Power button)



1. Connect the mains lead to socket.
2. Press **Power button (A)** once to turn on the unit. By default, it runs on Manual Dehumidifying Mode with high fan speed. The on/off indicator will be on.
3. Press **Power button (A)** once again to turn off the unit. It will stop working, but the fan will work for some seconds to blow out the hot air inside the unit.

Auto shut-off timer function (Timer button)



Press the **Timer Button (A)** to select your preferred timer hour from 00-24:00.



To cancel the timer function, switch off the unit and switch in on again.
Or press the timer button and hold it down for 3 seconds, and press twice.

Humidity setting (Manual button)



Press the **Humidity Setting Button (A)** to select the desired maximum level of humidity between the following CO-30%-35%-40%-45%-50%-55%-60%-65%-70%-75%-80%-CO. CO stands for continuous non-stop dehumidification. CO stands for continuous non-stop dehumidification regardless of ambient humidity.



When the desired maximum level of humidity is reached, the compressor stops immediately. The fan will stop 3 minutes later and then stop for 27 minutes. After that, the fan will start in low fan for 2 minutes to detect the humidity.
If RH% is 3% higher than set value, the machine will start working, otherwise, the machine will stop for another 27 minutes and repeat this logic.

Air louver function [Air Louver button]



Press the **Air Louver button (A)** to activate the louver oscillation.

Multifunction optional [Mode button]

Laundry drying mode



At manual mode, press the **Mode Button (A)** once to select **Laundry Mode (B)**. The unit runs in continuous dehumidification with high fan speed for 10 hours, then switch off automatically. Timer button is disabled.

Sleep mode



Press the **Mode Button (A)** 2 times to select **Sleep Mode (B)**.

The unit runs with a designated humidity setting of 55% along with low fan speed. All indicators will be off 5 seconds after the setting is completed. Touch any button to activate the light, and to operate as usual.



After 30 seconds the lights will be off, if no further operation. If the water tank is full on sleep mode, the **full water tank indicator** will always be on.

Air purifying mode

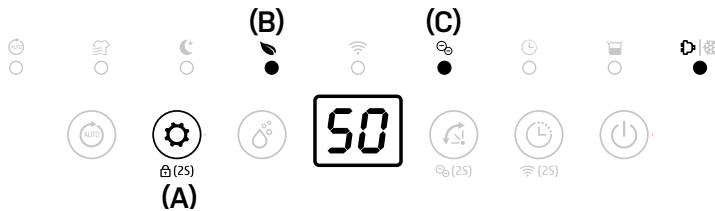

Press the **Mode Button (A)** 3 times to select **Air Purifying Mode (B)**.

The unit runs with high fan speed without dehumidifying, and the **ionizer mode (C)** will switch on automatically.



Hold down the **Air Louver button** for 2 seconds to switch on/off the ionizer mode

Auto dehumidifying function [Auto button]



Press the **Auto Button (A)** to select the **Auto Dehumidifying Mode (B)**.
The unit runs automatically accordance to the ambient humidity detected below.

Ambient RH% detected	Compressor	Fan Speed Level
RH%>65%	Working	High
55%≤RH%≤65%	Working	Low
RH%<55%	Stops Working	Low

RH = Relative humidity

Ionizer function [Manual button]

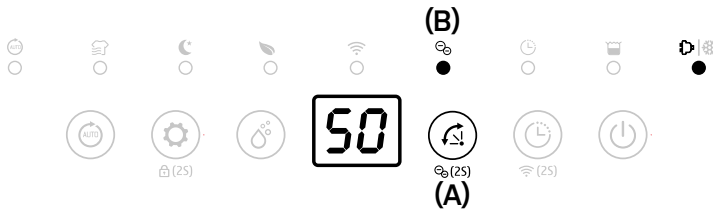

The ionizer creates negative ions that attach to positive charged molecules such as dust, bacteria, pollen, smoke, and other allergens. These molecules attach to each other into bigger molecules that cannot float in the air and falls to the ground. Press and hold down the **Air Louver button (A)** for 2 seconds to activate the **Ionizer Mode (B)**.



The ionizer mode will be off automatically when the unit stops working.

Wi-Fi Function (Wi-Fi button)



Press the **Timer Button (A)** for 2 seconds to activate the Wi-Fi function and enter into the network mode. During the network configuration, the **Wi-Fi indicator (B)** flashes quickly and after the Wi-Fi is connected, the Wi-Fi icon is on.



See below section **Connection to Wi-Fi** for detailed settings. When the machine is in network mode, press the timer button for some seconds to disconnect the WiFi connection.

Safety childlock function



To prevent the mishandling by young children, the unit is equipped with a childlock function. Press the **Mode Button (A)** for 2 seconds to lock all buttons with a beeping sound. The same operation can unlock it.



Safety childlock function can be set at standby mode and working mode, but can't be activated when the **water tank is full**.

Auto shut off with full water tank indicator



When the water tank becomes full during normal use, the unit will automatically go into standby mode and the **Full Tank Indicator (A)** will show. After emptying the tank, the unit will go on to the previous mode.



Except for the power button, all other buttons are disabled.

If the water tank is removed or not placed properly, the above described will occur.

Low temperature defrost mode



When the ambient temperature is too low, the dehumidifier will enter into the **Defrost Mode (A)**. The unit runs with high fan speed without dehumidifying.



Fan speed button is disabled in this state.

Memory function

1. If the unit is unplugged directly or due to power failure, reconnect the unit to the power supply and the dehumidifier will run with the mode prior to the shutdown. The timer setting will be kept.
2. Press the power button to switch off the dehumidifier, and then press the power button to switch it back on. The dehumidifier will run with the mode prior to the shutdown. The timer setting will be canceled.
3. Switch off the dehumidifier and unplug the power cord. Then reconnect the power supply and switch on the dehumidifier. It will run as factory preset mode the first time you received the dehumidifier.

6. Cleaning the dehumidifier

When used regularly, the filter may become clogged with dust and particles. To ensure the effectiveness of the dehumidifier, it is recommended to clean the unit at least every two weeks:

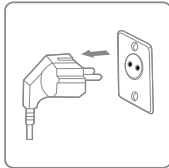

Switch the device off and remove the plug from the socket before cleaning.

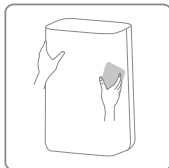

Clean the housing with a soft, dry cloth. Vacuum clean the air inlet and outlet grilles of the dehumidifier. If the device is extremely dirty, use a mild cleaning agent. Wipe the dehumidifier with a slightly damp cloth. Remove the water tank and wash it by hand using a mild detergent. Rinse it with clean water

Note: Do not spray water directly onto the unit.

Cleaning and user maintenance shall not be made by children without supervision.

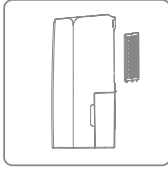

Cleaning the Pre Filter

1. Remove the pre filter frame from the back.
2. Wash the pre filter frame carefully in warm water, use a mild detergent if necessary. (Max. 40°C)

Note: DO NOT wash the pre filter in a dishwasher.

3. Rinse the pre filter in clean water and let it dry before reinserting it.
4. Fit the pre filter frame back onto the unit.

Note: DO NOT use the dehumidifier without the pre filter in place.



The **HEPA** filter cannot be cleaned and needs to be replaced once a year.

7. Storage

If the dehumidifier will not be used for a long period of time, take the following steps:

1. Remove the plug from the socket and empty the tank, make sure the tank and the dehumidifier is completely dry. This may take a couple of days.
2. Clean the air filter.
3. Check the dehumidifier for perfect condition to ensure a safe use of it after a long period of storage.
4. Pack the device with the suitable packaging.
5. Store the dehumidifier in a dust-free location, and out of direct sunlight. Preferably covered with a sheet of plastic.

8. Display error codes

Please contact our eese service line if any of the error codes below appears.

DISPLAY CODE	E1	E2	L3	L4
Error	The temperature sensor error	Humidity sensor error	The air inlet temperature is too high >42°C	The air inlet temperature is too low <0°C
Display	Flash every 30 seconds	Flash every 30 seconds	Slow flash L3	Slow flash L4
What is happening	The device works normally.	The device works normally, but can't set the humidity	The compressor stop working, fan works at low fan speed. 10 mins later, if the temperature decrease to below 40°C, the device will work normally.	The compressor stop working, fan works at low fan speed. 10 mins later, if the temperature increase to above 2°C, the device will work normally.

9. Trouble Shooting

Check the following before contacting technical support .

PROBLEM	POSSIBLE CAUSE	SOLUTION
The dehumidifier will not switch on	The power is not connected	Insert the plug into the wall outlet and make sure the power is on
	The water tank is full	Empty the tank
	The tank has not been replaced correctly	Replace the tank
	The set humidity level has been reached	Lower the humidity level
	Power plug or cord damaged	Contact an authorized service centre for repair
Water removal capacity is too low	Runtime is too short	Be patient and wait
	Ambient temperature or humidity is too low	It is normal that the device does not dehumidify in these conditions

The device works, but reduces the relative humidity insufficiently	The room is too big	We recommend using a dehumidifier with a greater capacity
	There is too much ventilation	Reduce ventilation (e.g. close windows and shut doors)
	The air filter is clogged	Clean the Pre-filter
	The humidity is higher than the ambient humidity	Set the humidity lower than ambient humidity
The humidity is not reducing	The dehumidifier has not been used long enough	
	The ambient temperature is too low	
	The surrounding humidity level is too low	
	The ambient humidity level is lower than the desired humidity level set	
	The air filter frame is dirty	Clean the pre-filter frame
Dehumidifier is blowing out warm air	The dried air is passed over heating coils before it is blown into the room as part of the dehumidifying process	This is normal, a dehumidifier is not an air cooler
The display is not showing the humidity set point	The display shows the room relative humidity not the set point	Press the humidity control button once to see the target relative humidity
Water on floor	There is residual water in tank, and the device is lurched too much by moving	Be careful when moving the tank
Water in tank overflows	The water tank may be damaged.	Contact our eeese service line
	Float for water auto-sensor is not in place	
	Internal drainage passage is blocked or obstructed	
The dehumidifier is noisy	The pre-filter is blocked or the device is on an uneven surface	Clean the pre-filter or put the device on a flat surface
	Loose or foreign particles inside the unit	Contact our eeese service line
	Sound of flowing refrigerant	
Error code	E1: Temperature sensor error E2: Humidity sensor error	Contact our eeese service line

10. Technical Specifications

Model Luna Art. no		2564
Max. working area, m ²		50
Recommended working area, m ²		2-40
Wifi		Yes
Timer, h		1 ~ 24
IP code		-
Power Supply		220-240V - 50Hz
Dehumidifying Capacity (30°C RH 80%), L/day		12
Dehumidifying Capacity (27°C RH 60%), L/day		7.5
Power Consumption, (27°C RH 60%) W		165
Air Volume m ³ /h	High	90
	Low	70
Noise Level dB(A)	High	40
	Low	36
Water Tank Capacity, L		2.6
Operating Temperature, °C		5~35
Refrigerant		R290 / 0.045kg
Compressor		Reciprocating
Net Weight, kg		10.7
HEPA filter included		Yes
Pre-filter		Washable
Drain Hose Diameter, mm		14
Drain hose included (Art. 2558)		No - extra purchase
Product Size (HxWxD), cm		48.4 × 30.0 × 25.6

The above technical data are for reference only. We reserve the right to modify them without notice.

11. Service

If you have any questions or need more information, please feel free to call

eese customer service on +45 69 16 32 00

If you need service or to make a warranty claim, you must create a case directly in our support system. Go to the website under SUPPORT.

12. Warranty

Limited warranty

We guarantee that all parts are free of defects in materials and workmanship for a period of two years from the date of purchase. The warranty covers only material or manufacturing defects that prevent the product from being able to be installed or operated in a normal way. Defective parts will be replaced or repaired.

The warranty does not cover transportation damage, any use other than what is intended, damage caused by incorrect assembly or improper use, damage caused by impact or other error, or by improper storage.

The warranty becomes void if the user modifies the product.

The warranty does not include product-related damage, property damage or general operational loss.

The manufacturer's liability cannot exceed the repair or replacement of defective parts and does not include labour costs to remove and reinstall the defective part, transportation costs to and from the service center, and all other materials necessary to carry out the repair.

This warranty does not cover failure or malfunction as a result of the following:

- Lack of proper installation, operation or maintenance of the unit in accordance with our published "User's Guide" supplied with the unit.
- The workmanship of any installation of the unit.
- Misuse, alteration, accident, fire, flood, lightning strike, rodents, insects, negligence or unforeseen events.
- Use of non-factory authorised parts or accessories in conjunction with the product.

Limitation of liability

This is the only warranty provided by the manufacturer. No one is authorised to make any other warranties on our behalf.

This warranty is in lieu of all other warranties, expressed or implied, including but not limited to any implied warranty of fitness for a particular purpose and saleability. We expressly disclaim all liability for consequential damage, accidental damage, indirect loss or loss related to a breach of the expressed or implied warranty.

This warranty gives you specific legal rights, which may vary by country.

Complaints

In the event of any warranty claim a valid purchase receipt must be presented. Read about raising a warranty-claim under the SERVICE section.

IMPORTANT!

If you need technical help – contact our eeese service line:

eeese DK-telephone +45 69 16 32 00

We have specialist knowledge of our products and the field in general, so you can get help quickly and easily.

13. Responsible Disposal

This symbol indicates that this product should not be disposed of with general household waste. This applies throughout the entire EU. In order to prevent any harm to the environment or health hazards caused by incorrect waste disposal, the product must be handed in for recycling so that the material can be disposed of in a responsible manner. When recycling your product, take it to your local collection facility or contact the place of purchase. They will ensure that the product is disposed of in an environmentally sound manner.



14. Warning on Refrigerant R290

The machine is designed only for use with R290(propane) gas as the designated refrigerant.

Note: The refrigerant loop is sealed. Only a qualified technician should attempt to service.



The lack of smell does not indicate a lack of escaped gas. No open flames, cigarettes or other possible sources of ignition should be used in the vicinity of the machine. Component parts are designed for propane and non-incentive and non-sparking. Component parts shall only be replaced with identical repair parts.

Note: The machine may only be installed in a room with a minimum floor area of 4m².

R290 is a flammable gas that is heavier than air. On this basis, if the gas leaks from the unit, the concentration will be the highest at ground level. However, the gas can be lifted (e.g. by draught, fan, etc) to higher levels. The R290(propane) used in this unit has no odour. Do not use the machine in a room with an open flame, other high-level heat sources (e.g. cigarettes, candles, etc.) or electrical discharges. Install the machine in a room which can be ventilated when necessary and where gas accumulation is not possible. If R290(propane) is detected in the room, or a leak is suspected, do not allow unauthorized persons to search for the source of the leak. In such cases, evacuate all people from the room, open the windows, leave the room and notify your local fire department to advise them that a propane leak has occurred. Do not allow any person to return to the room until the commanding officer of the fire department or a certified service engineer decides that the risk has ceased to exist.

15. Connection to Wi-Fi

App binding device

Search for the App **TuyaSmart** or scan the following QR code for downloading the app.



Step 1

Make sure your phone is connected to your WI-FI at home, and turn on Bluetooth. Tap the **+** in the upper right corner of the home page to add the device.

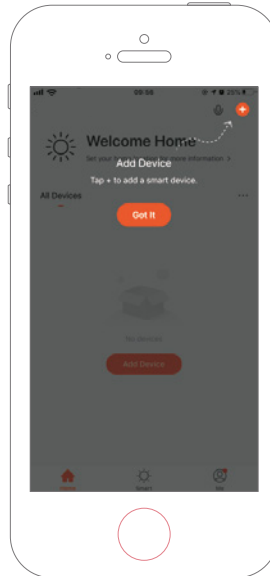
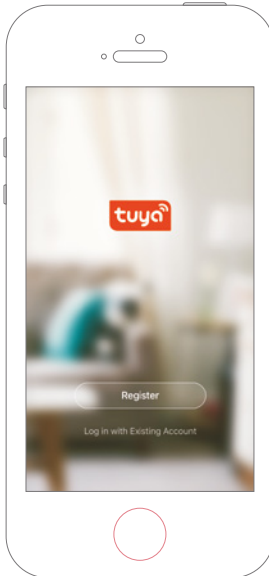

Step 2

Follow the guide to select the device to be configured and then enter the Wi-Fi password.

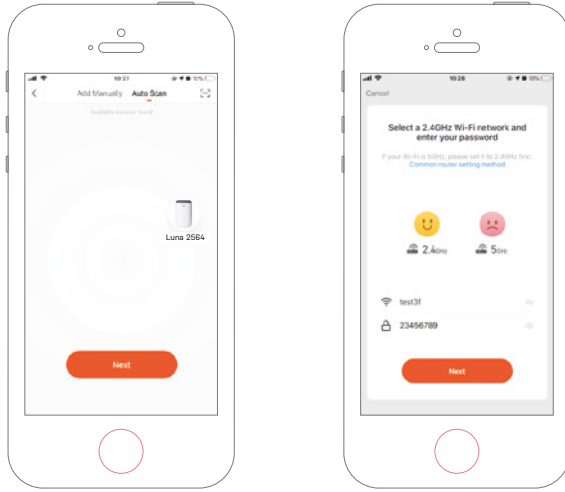

Step 3

Complete the connection to set the dehumidifier with the app.

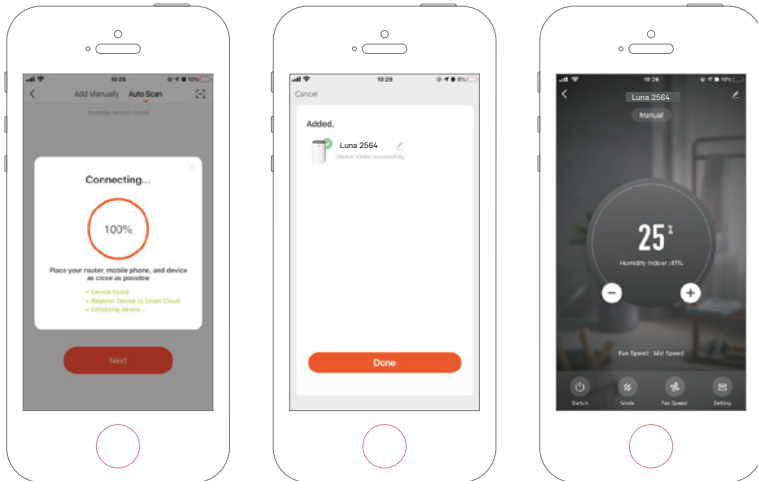

Adding device manually

Step 1

Tap **Add Device** on the home page or tap the **+** in the upper right corner, to go to the add device page.

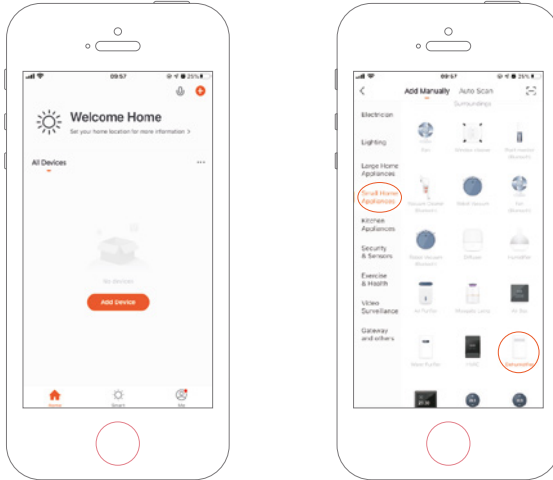

Step 2

Confirm the indicator rapidly blink and enter the Wi-Fi password.

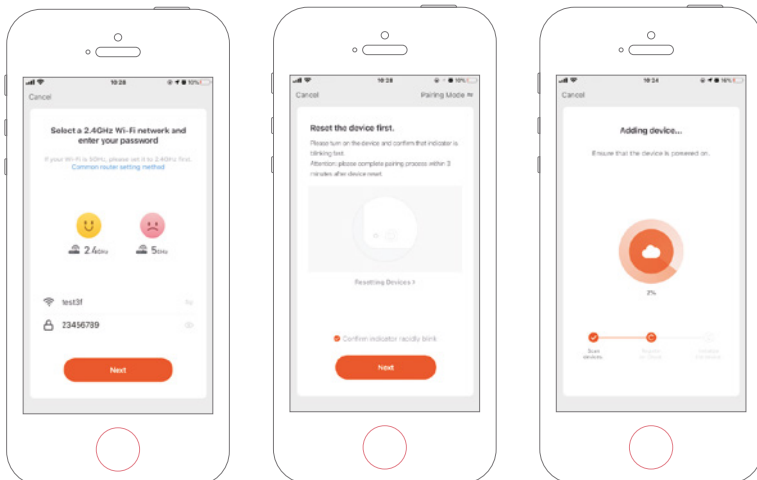

Step 3

Complete the connection to set the dehumidifier with the app.

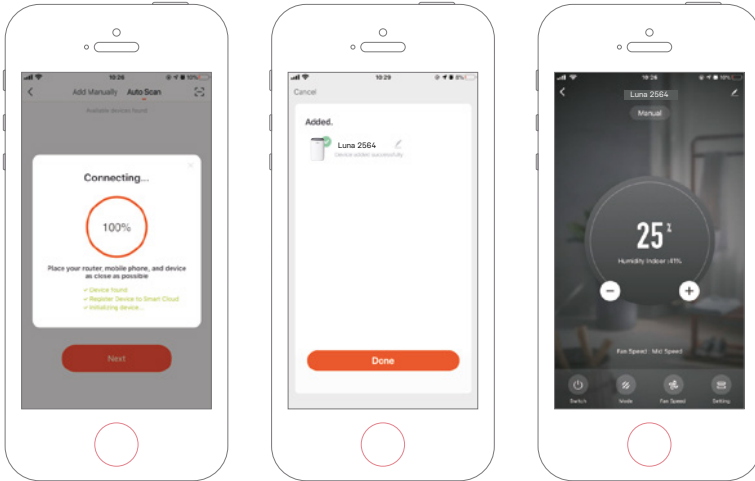



Lesen Sie das Benutzerhandbuch vor dem Gebrauch, beachten Sie den entsprechenden Abschnitt in diesem Benutzerhandbuch. Heben Sie es zum späteren Nachschlagen auf. Wir behalten uns das Recht vor, Fehler im Text oder an Bildern sowie notwendige Änderungen an technischen Daten vorzunehmen.



Recyceln Sie nicht benötigte Materialien, anstatt sie wegzuerwerfen. Alle Geräte und Verpackungen müssen sortiert und umweltgerecht an einem regionalen Recyclinghof abgegeben werden.



Das Produkt entspricht den geltenden europäischen und anderen Richtlinien.



Inhaltsverzeichnis

1. Sicherheitshinweise.....	125
2. Teileliste	127
3. Kontinuierliche Entwässerung	129
4. Vor der Inbetriebnahme.....	129
5. Betriebsanleitung	130
6. Luftentfeuchter reinigen.....	137
7. Lagerung	138
8. Anzeige der Fehlercodes	139
9. Fehlerbehebung.....	139
10. Technische Daten	141
11. Kundendienst	141
12. Garantie	142
13. Verantwortungsvolle Entsorgung	143
14. Warnung zum Kältemittel R290	143
15. Verbindung mit WIFI.....	144

1. Sicherheitshinweise

Warnhinweis

Dieses Gerät ist nur für den Einsatz in einer häuslichen Umgebung vorgesehen. Jede andere Verwendung wird vom Hersteller nicht empfohlen und kann Feuer, Stromschläge oder andere Personen- und Sachschäden verursachen. Versuchen Sie niemals, das Gerät selbst zu zerlegen oder zu reparieren. Das Gerät muss gemäß den nationalen Verkabelungsvorschriften installiert werden. Das Gerät ist für einen A-bewerteten Schalldruckpegel unter 70 dB ausgelegt. Überprüfen Sie die Spannung und stellen Sie sicher, dass sie den technischen Daten des Geräts entspricht. Dieses Gerät kann von Personen ab 8 Jahren mit eingeschränkten körperlichen und geistigen Fähigkeiten sowie Wahrnehmungsstörungen oder fehlender Erfahrung und fehlendem Wissen bedient werden, wenn sie hinsichtlich des sicheren Gebrauchs des Geräts beaufsichtigt oder angeleitet wurden und sie die damit verbundenen Gefahren verstehen.



Vorsichtsmaßnahmen



Nasse Hände nicht erlaubt



Warnhinweis

Netz Kabel



Ziehen Sie nicht am Netzkabel, um das Gerät von der Steckdose zu trennen.

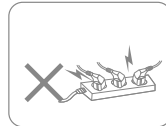

Verwenden Sie das Gerät nicht an einem überlasteten Verlängerungskabel.

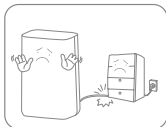

Stellen oder legen Sie keine schweren Gegenstände auf das Netzkabel, um Sicherheitsrisiken zu vermeiden.

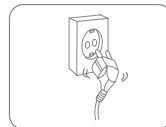

Verwenden Sie das Gerät nicht, wenn seine Buchsenlöcher keinen Stecker festhalten können.



Versuchen Sie nicht, das Netzkabel auszutauschen, sondern wenden Sie sich zur Reparatur an das autorisierte Servicecenter.



Berühren Sie den Stecker nicht mit nassen Händen, um einen elektrischen Schlag zu vermeiden.

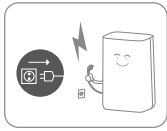

Trennen Sie das Produkt sofort vom Stromnetz, wenn daran ungewöhnliche Geräusche, Gerüche oder Rauch auftreten. Bitte ziehen Sie den Stecker heraus. Trennen Sie das Produkt vom Stromnetz, wenn es nicht verwendet wird.

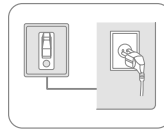

Die Steckdose muss geerdet und in geeigneter Weise gesichert sein.

Aufstellen



Stellen Sie keine brennbaren und explosiven Gegenstände um das Gerät auf, um Brände zu vermeiden.

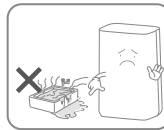

Verwenden Sie das Gerät nicht in Schwimmbecken oder ähnlichen Einrichtungen, um Sicherheitsrisiken zu vermeiden.

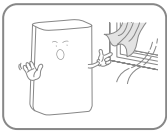

Verwenden Sie das Gerät nicht an einem zugigen Ort oder neben einem Heizkörper oder Heizgerät.



Stellen Sie das Gerät auf eine stabile, ebene Oberfläche. Das Gerät muss immer aufrecht stehen.

Während des Gebrauchs

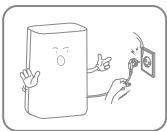

Bevor Sie den Luftentfeuchter bewegen, schalten Sie bitte den Strom aus, ziehen Sie das Netzkabel ab und stellen Sie sicher, dass der Wassertank leer ist.



Gießen Sie kein Wasser in das Gerät, um Fehlfunktionen zu vermeiden.

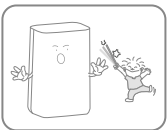

Kinder dürfen nicht mit dem Gerät spielen. Führen Sie niemals Fremdkörper in das Gerät ein.



Legen Sie keine schweren Gegenstände auf das Gerät, um Fehlfunktionen zu vermeiden. Setzen Sie sich niemals auf das Gerät.



Drehen Sie das Gerät nicht um und setzen Sie es keinen kräftigen Stößen aus, um Fehlfunktionen zu vermeiden.

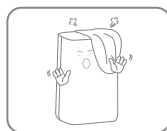

Das Gerät darf während der Verwendung nicht abgedeckt werden.

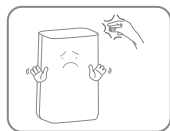

Legen Sie Ihre Hände niemals auf den Luftauslass, um Verletzungen oder Fehlfunktionen zu vermeiden.

2. Teileliste

Komponenten

1. Frontabdeckung
2. Obere Abdeckung
3. Lüftungsgitter
4. Bedienfeld
5. Griff
6. Rollen
7. Vorfilter
8. Wassertank
9. Hintere Abdeckung
10. Ablaufausgang
11. Netzkabel

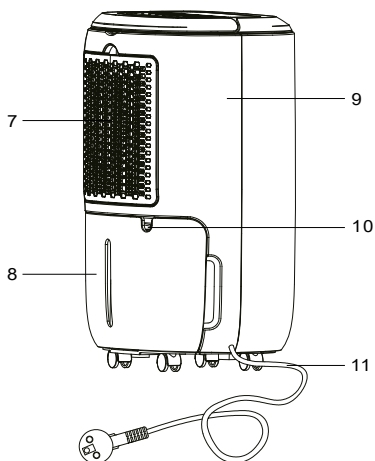
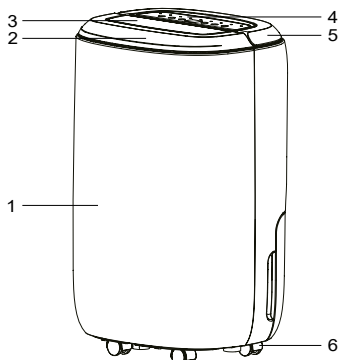

Bedienfeld

12. Ein-/Ausschalter
13. Timer-Aus-Taste/WLAN-Taste
14. Lüftungsgitter-Taste/Ionisator-Taste
15. Anzeige
16. Taste Manuelle Entfeuchtung
17. Modus-Taste/Kindersicherungstaste
18. Auto-Taste
19. Anzeige Automatische Entfeuchtung
20. Wäschetrocknungsanzeige
21. Schlaf-Anzeige
22. Luftreinigungsanzeige
23. WLAN-Anzeige
24. Ionisator-Anzeige
25. Timer-Anzeige
26. Anzeige Tank voll
27. Betriebsanzeige
28. Abtauanzeige

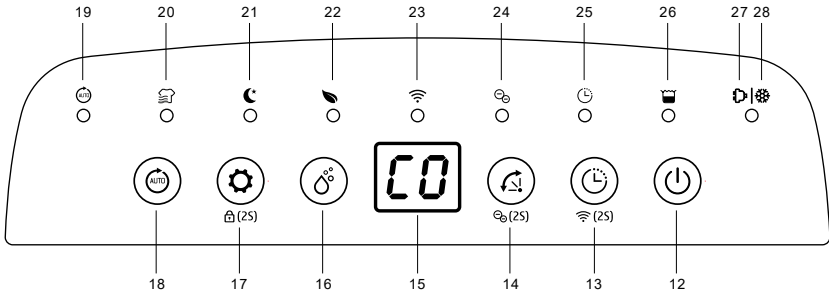

Entwässerung

29. Ablaufausgang
30. Ablaufschlauch

Ablaufschlauch
nicht im Lieferumfang
enthalten

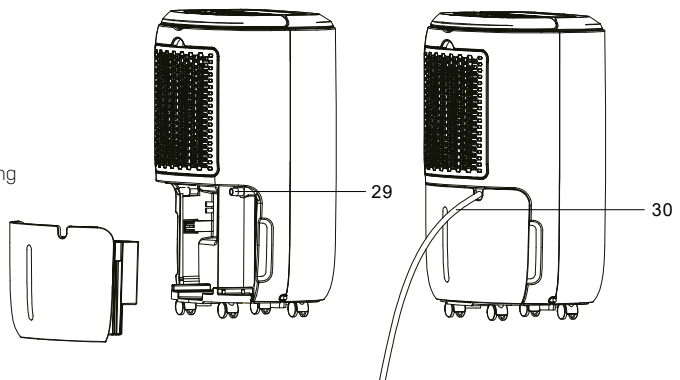

3. Kontinuierliche Entwässerung

Die kontinuierliche Entwässerungsoption ermöglicht das einfache Entfernen von gesammeltem Wasser, anstatt es manuell aus dem Wassertank zu entleeren, wenn die Umgebung sehr feucht ist.

1. Entfernen Sie den Gummistopfen, der den Ablaufschlauchanschluss verschließt.
2. Entfernen Sie den Wassertank.
3. Schließen Sie einen geeigneten Ablaufschlauch (14 mm Innendurchmesser) an den Entwässerungsauslass an. Stellen Sie sicher, dass der Schlauch sicher und fest sitzt, um ein Auslaufen zu verhindern.
4. Setzen Sie den Wassertank wieder an seinen Platz.
5. Stellen Sie immer sicher, dass der Ablaufschlauch nicht blockiert oder verstopft ist, um einen reibungslosen Ablauf zu gewährleisten.



Achten Sie bitte immer darauf, dass der Schlauch abwärts verläuft und nicht blockiert oder geknickt ist. Der Ablaufschlauch ist nicht im Lieferumfang enthalten, aber als Zubehör erhältlich. Art.-Nr. 2558

4. Vor der Inbetriebnahme

- Überprüfen Sie den Luftentfeuchter auf eventuelle Transportschäden. Im Falle eines Schadens sollten Sie sich sofort mit unserer Service-Hotline in Verbindung setzen.
- Stellen Sie den Luftentfeuchter in aufrechter Position auf eine stabile, ebene Oberfläche.
- Stellen Sie sicher, dass das Netzkabel leicht zugänglich ist und nicht durch scharfe Kanten beschädigt oder während des Gebrauchs in irgendeiner Weise gequetscht wird.
- Stellen Sie sicher, dass sich der Luftentfeuchter in einem sicheren Abstand von mindestens 50 cm von Wänden und Möbelstücken befindet und an allen Seiten einen Luftraum hat.
- Das Gerät muss mindestens 1 Stunde aufrecht stehen, bevor es zum ersten Mal verwendet wird.
- Wenn ein Teil Ihres Hauses stark von Luftfeuchtigkeit betroffen ist, kann der Luftentfeuchter zuerst dort platziert und später in einen anderen Teil des Hauses umgesetzt werden.
- Die Stromversorgung muss mit dem Wert auf dem Typenschild übereinstimmen, und die Steckdose muss geerdet sein.
- Stellen Sie sicher, dass der Wassertank richtig eingesetzt ist, bevor Sie den Luftentfeuchter einschalten.
- Wenn der Luftentfeuchter ausgeschaltet und sofort wieder eingeschaltet wird, dauert es ungefähr 3 Minuten, bis die volle Leistung erreicht ist (der Kompressor funktioniert wieder).
- Wenn der Luftentfeuchter durch einen Stromausfall ausgeschaltet wird, schaltet er sich automatisch wieder ein, sobald die Stromversorgung wiederhergestellt ist.
- Der Luftentfeuchter arbeitet am besten bei normaler Zimmertemperatur. Sein Wirkungsgrad verringert sich, wenn die Umgebungstemperatur unter 15 °C fällt.
- Schalten Sie die Stromversorgung ein und betreiben Sie das Gerät gemäß den untenstehenden Anweisungen.

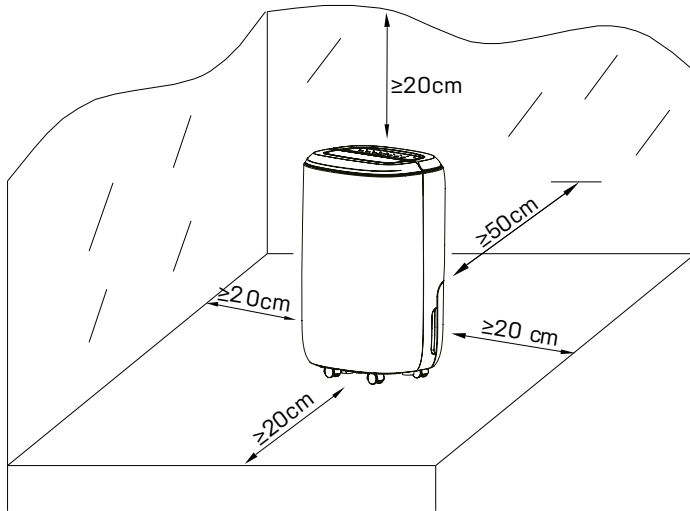

5. Betriebsanleitung

Ein- und Ausschalten des Geräts (Ein-Aus-Schalter)



1. Schließen Sie das Netzkabel an eine Steckdose an.
2. Drücken Sie den **Ein-/Aus-Schalter (A)** einmal, um das Gerät einzuschalten. Standardmäßig läuft es im manuellen Entfeuchtungsmodus mit hoher Lüfterdrehzahl. Die Ein-/Aus-Anzeige ist eingeschaltet.
3. Drücken Sie den **Ein-/Aus-Schalter (A)** erneut, um das Gerät auszuschalten. Das Gerät schaltet sich aus, aber der Lüfter läuft noch einige Sekunden weiter, um die heiße Luft aus dem Gerät herauszublasen.

Automatische Abschalt-Timer-Funktion (Timer-Taste)



Drücken Sie die **Timer-Taste (A)**, um Ihre bevorzugten Betriebszeiten zwischen 0 und 24 Uhr einzustellen.



Um die Timer-Funktion zu beenden, schalten Sie das Gerät aus und wieder ein. Oder drücken Sie die Timer-Taste und halten Sie sie 3 Sekunden lang gedrückt, und drücken Sie zweimal.

Einstellung Feuchtigkeit (Taste Manuell)



Drücken Sie die **Feuchtigkeitseinstellung-Taste (A)**, um den gewünschten maximalen Feuchtigkeitswert zwischen CO - 30 % - 35 % - 40 % - 45 % - 50 % - 55 % - 60 % - 65 % - 70 % - 75 % - 80 % - CO auszuwählen. CO steht dabei für kontinuierliche Entfeuchtung ohne Unterbrechung. CO steht dabei für kontinuierliche Entfeuchtung ohne Unterbrechung und unabhängig von der Umgebungsfeuchtigkeit.



Wenn die gewünschte maximale Luftfeuchtigkeit erreicht ist, stoppt der Kompressor umgehend. Der Lüfter stoppt 3 Minuten später und für 27 Minuten. Danach läuft der Lüfter 2 Minuten mit geringer Drehzahl, um die Feuchtigkeit zu erkennen. **Wenn RH% gleich 3 % höher als der eingestellte Wert**, beginnt das Gerät zu arbeiten, andernfalls stoppt das Gerät weitere 27 Minuten und wiederholt diesen Vorgang dann.

Funktion des Lüftungsgitters [Lüftungsgitter-Taste]



Drücken Sie die **Lüftungsgitter-Taste (A)**, um die Bewegung des Gitters zu aktivieren.

Multifunktion optional [Modus-Taste]

Wäschetrocknungsmodus



Drücken Sie die **Modus-Taste (A)** im manuellen Modus einmal, um den **Wäschetrocknungsmodus (B)** auszuwählen.

Das Gerät läuft in kontinuierlicher Entfeuchtung mit hoher Lüfterdrehzahl für 10 Stunden und schaltet sich dann automatisch ab. Die Timer-Taste ist deaktiviert.

Schlafmodus

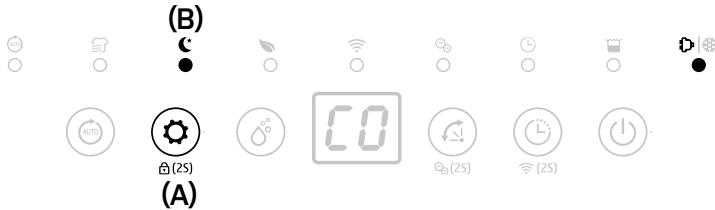

Drücken Sie die **Modus-Taste (A)** zweimal, um den **Schlafmodus (B)** auszuwählen. Das Gerät läuft mit einer vorgegebenen Feuchtigkeitseinstellung von 55 % und niedriger Lüfterdrehzahl. Alle Anzeigen schalten sich 5 Sekunden nach Fertigstellung der Einstellungen ab. Betätigen Sie eine beliebige Taste, um das Licht zu aktivieren und das Gerät normal zu betreiben.



Wenn keine weitere Taste betätigt wird, schalten die Lampen sich nach 30 Sekunden aus. Wenn der Wassertank im Schlafmodus voll wird, leuchtet die **Anzeige Wassertank voll** dauerhaft.

Luftreinigungsmodus

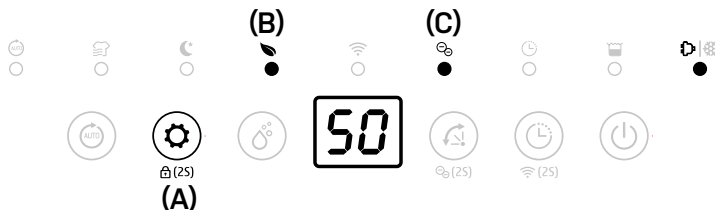

Drücken Sie die **Modus-Taste (A)** dreimal, um den **Luftreinigungsmodus (B)** einzustellen. Das Gerät läuft mit hoher Lüfterdrehzahl, ohne zu entfeuchten, und der **Ionisator-Modus (C)** schaltet sich automatisch ein.



Halten Sie die **Lüftergitter-Taste** 2 Sekunden lang gedrückt, um den Ionisator-Modus ein-/auszuschalten.

Funktion „Automatische Entfeuchtung“ [Auto-Taste]



Drücken Sie die **Taste Auto (A)**, um den **Modus Automatische Entfeuchtung (B)** auszuwählen. Das Gerät läuft automatisch entsprechend der gemessenen Umgebungsfeuchtigkeit.

Umgebungs-RH% erkannt	Kompressor	Lüfterdrehzahl
RH % > 65 %	In Betrieb	Hoch
55 % ≤ RH % ≤ 65 %	In Betrieb	Niedrig
RH % < 55 %	Hält den Betrieb an	Niedrig

RH = Relative Luftfeuchtigkeit

Ionisator-Funktion [Manuelle Taste]

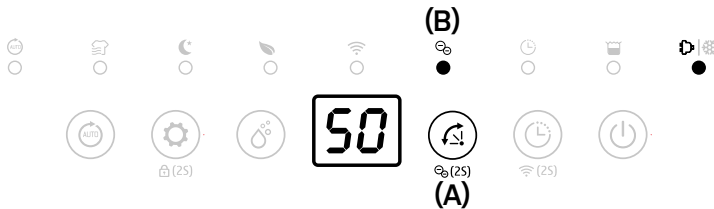

Der Ionisator erzeugt negative Ionen, die positiv geladene Moleküle wie Staub, Bakterien, Pollen, Rauch und andere Allergene binden. Diese Moleküle verbinden sich zu größeren Molekülen, die nicht in der Luft schweben können und zu Boden sinken. Halten Sie die **Lüftergitter-Taste (A)** 2 Sekunden lang gedrückt, um den **Ionisator-Modus (B)** ein-/auszuschalten.



Der Ionisator-Modus wird automatisch beendet, wenn das Gerät stoppt.

WLAN-Funktion (WLAN-Taste)

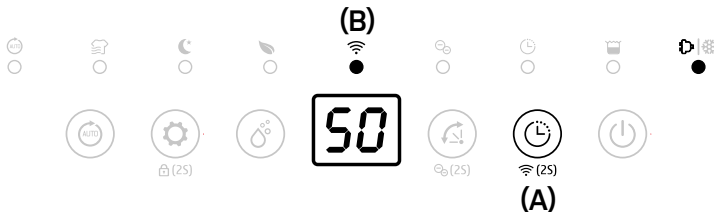

Drücken Sie die **Timer-Taste (A)** 2 Sekunden lang, um die WLAN-Funktion zu aktivieren und in den Netzwerkmodus zu gelangen. Während der Netzwerkconfiguration blinkt die **WLAN-Anzeige (B)**, und nachdem die Verbindung zum WLAN hergestellt ist, leuchtet das WLAN-Symbol.



Detaillierte Einstellungen finden Sie im Abschnitt **Verbindung zum WLAN** unten. Wenn sich das Gerät im Netzwerkmodus befindet, drücken Sie einige Sekunden lang die Timer-Taste, um die WLAN-Verbindung zu trennen.

Kindersicherungsfunktion



Um die Fehlbedienung durch kleine Kinder zu verhindern, ist das Gerät mit einer Kindersicherung ausgestattet. Drücken Sie die **Modus-Taste (A)** 2 Sekunden lang, um alle Tasten zu sperren (es ertönt ein Piepton). Gehen Sie zum Entsperren ebenso vor.



Die Kindersicherungsfunktion kann im Standby-Modus und im Betriebsmodus eingestellt werden. Sie kann jedoch nicht aktiviert werden, wenn der **Wassertank voll ist**.

Automatische Abschaltung bei Anzeige Wassertank voll



Wenn der Wassertank im Normalbetrieb voll wird, schaltet das Gerät automatisch in den Standby-Modus und die **Anzeige Wassertank voll (A)** leuchtet auf. Nach dem Leeren des Wassertanks schaltet das Gerät in den vorhergehenden Modus zurück.



Mit Ausnahme der Ein-/Ausschalttaste sind alle anderen Tasten deaktiviert. Wenn der Wassertank entfernt wurde oder nicht korrekt eingesetzt ist, läuft der oben genannte Vorgang ab.

Abtaumodus bei tiefer Temperatur



Wenn die Umgebungstemperatur zu niedrig ist, schaltet der Entfeuchter in den **Abtaumodus (A)**. Das Gerät läuft mit hoher Lüfterdrehzahl ohne Entfeuchtung.



Die **Lüfterdrehzahl**taste ist in diesem Modus deaktiviert.

Speicherfunktion

1. Wenn das Gerät ausgesteckt oder aufgrund eines Stromausfalls abgeschaltet wird, stellen Sie die Stromversorgung wieder her. Der Entfeuchter startet dann wieder in dem gleichen Modus, wie vor der Unterbrechung. Die Timer-Einstellung wird beibehalten.
2. Drücken Sie den Ein-/Ausschalter, um den Luftentfeuchter auszuschalten, und drücken Sie ihn dann erneut, um ihn wieder einzuschalten. Der Luftentfeuchter startet wieder in dem gleichen Modus, wie vor der Unterbrechung. Die Timer-Einstellung wird abgebrochen.
3. Schalten Sie den Luftentfeuchter aus und ziehen Sie den Netzstecker. Stellen Sie anschließend die Stromversorgung wieder her und schalten Sie den Entfeuchter ein. Das Gerät läuft dann wieder mit den Werkseinstellungen wie bei der ersten Inbetriebnahme durch Sie.

6. Luftentfeuchter reinigen

Bei regelmäßiger Verwendung kann der Filter mit Staub und Partikeln verstopfen. Um die Wirksamkeit des Luftentfeuchters sicherzustellen, wird empfohlen, das Gerät mindestens alle zwei Wochen zu reinigen:

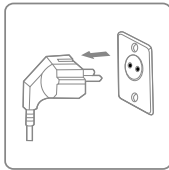

Schalten Sie das Gerät aus und ziehen Sie den Stecker vor der Reinigung aus der Steckdose.

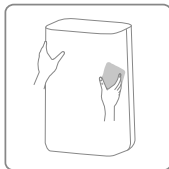

Reinigen Sie das Gehäuse mit einem weichen, trockenen Tuch. Reinigen Sie die Luftein- und -auslassgitter des Luftentfeuchters mit einem Staubsauger. Wenn das Gerät extrem verschmutzt ist, verwenden Sie ein mildes Reinigungsmittel. Wischen Sie den Luftreiniger mit einem leicht feuchten Tuch ab. Entfernen Sie den Wassertank und reinigen Sie ihn von Hand mit einem milden Reinigungsmittel. Spülen Sie ihn mit sauberem Wasser

Hinweis: Sprühen Sie kein Wasser direkt auf das Gerät.

Die Reinigung und Benutzerwartung darf nicht von Kindern ohne Aufsicht durchgeführt werden.

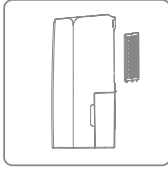

Reinigung des Vorfilters

1. Entfernen Sie den Vorfilterrahmen auf der Rückseite.
2. Reinigen Sie den Vorfilterrahmen gründlich mit warmem Wasser und verwenden Sie bei Bedarf ein mildes Reinigungsmittel. (Max. 40 °C)

Hinweis: Reinigen Sie den Vorfilter NICHT in der Spülmaschine.

3. Spülen Sie den Vorfilter in sauberem Wasser und lassen Sie ihn trocknen, bevor Sie ihn wieder einsetzen.
4. Montieren Sie den Vorfilterrahmen wieder am Gerät.

Hinweis: Verwenden Sie den Entfeuchter NICHT ohne Vorfilter.



Der **HEPA**-Filter kann nicht gereinigt werden und muss einmal im Jahr ausgetauscht werden.

7. Lagerung

Wenn der Luftentfeuchter über einen längeren Zeitraum nicht verwendet wird, führen Sie die folgenden Schritte aus:

1. Entfernen Sie den Stecker aus der Steckdose und entleeren Sie den Tank. Stellen Sie sicher, dass der Tank und der Luftentfeuchter vollständig trocken sind. Dies kann ein paar Tage dauern.
2. Reinigen Sie den Luftfilter.
3. Überprüfen Sie, ob der Luftentfeuchter in perfektem Zustand ist, um eine sichere Verwendung nach einer langen Lagerzeit zu gewährleisten.
4. Verpacken Sie das Gerät mit der passenden Verpackung.
5. Bewahren Sie den Luftentfeuchter an einem staubfreien Ort und vor direkter Sonneneinstrahlung geschützt auf. Vorzugsweise mit einer Plastikfolie bedeckt.

8. Anzeige der Fehlercodes

Bitte wenden Sie sich an unsere eeese Service-Hotline, wenn einer der folgenden Fehlercodes angezeigt wird.

ANZEIGECODE	E1	E2	L3	L4
Fehler	Temperatursensordfehler	Feuchtigkeitsensordfehler	Die Lufteintrittstemperatur ist zu hoch >42 °C	Die Lufteintrittstemperatur ist zu niedrig <0 °C
Anzeige	Blinken alle 30 Sekunden	Blinken alle 30 Sekunden	L3 blinkt langsam	L4 blinkt langsam
Was passiert	Das Gerät läuft normal.	Der Luftentfeuchter funktioniert normal, kann aber die Luftfeuchtigkeit nicht einstellen.	Der Kompressor schaltet ab, der Lüfter läuft mit niedriger Lüfterdrehzahl. Nach 10 Minuten, wenn die Temperatur unter 40 °C sinkt, läuft das Gerät wieder normal.	Der Kompressor schaltet ab, der Lüfter läuft mit niedriger Lüfterdrehzahl. Nach 10 Minuten, wenn die Temperatur über 2 °C steigt, läuft das Gerät wieder normal.

9. Fehlerbehebung

Überprüfen Sie Folgendes, bevor Sie sich an den technischen Support wenden.

PROBLEM	MÖGLICHE URSACHE	LÖSUNG
Der Luftentfeuchter schaltet sich nicht ein	Die Stromversorgung ist nicht angeschlossen	Stecken Sie den Stecker in eine Steckdose und vergewissern Sie sich, dass der Strom eingeschaltet ist
	Der Wassertank ist voll	Leeren Sie den Tank
	Der Tank wurde nicht richtig wieder eingesetzt	Setzen Sie den Tank richtig ein
	Der eingestellte Feuchtigkeitswert ist erreicht	Verringern Sie die Luftfeuchtigkeit
	Netzstecker oder Kabel beschädigt	Wenden Sie sich zur Reparatur an ein autorisiertes Servicecenter
Entfeuchtungskapazität ist zu gering	Laufzeit ist zu kurz	Seien Sie geduldig und warten Sie ab
	Die Umgebungstemperatur oder Luftfeuchtigkeit ist zu niedrig	Es ist normal, dass das Gerät unter diesen Bedingungen nicht entfeuchtet

Das Gerät funktioniert, reduziert aber die relative Luftfeuchtigkeit nicht ausreichend	Der Raum ist zu groß	Wir empfehlen die Verwendung eines Luftentfeuchters mit einer größeren Kapazität
	Es herrscht zu viel Luftzug	Verringern Sie den Luftzug (z. B. Fenster und Türen schließen)
	Der Luftfilter ist verstopft	Reinigen Sie den Vorfilter
	Die eingestellte Luftfeuchtigkeit ist höher als die Umgebungsluftfeuchtigkeit	Stellen Sie die Luftfeuchtigkeit niedriger als die Umgebungsluftfeuchtigkeit ein
Die Luftfeuchtigkeit nimmt nicht ab	Der Luftentfeuchter wurde nicht lange genug betrieben	
	Die Umgebungstemperatur ist zu niedrig	
	Die Umgebungsluftfeuchtigkeit ist zu niedrig	
	Die Umgebungsfeuchtigkeit ist niedriger als die gewünschte eingestellte Luftfeuchtigkeit	
	Der Luftfilterrahmen ist verschmutzt	Reinigen Sie den Vorfilterrahmen
Der Luftentfeuchter bläst warme Luft aus	Die getrocknete Luft wird über Heizspulen geleitet, bevor sie im Rahmen des Entfeuchtungsprozesses in den Raum geblasen wird	Das ist normal, ein Luftentfeuchter ist kein Luftkühler
Die Anzeige zeigt nicht den Feuchtigkeitssollwert an	Die Anzeige zeigt die relative Feuchtigkeit im Raum an und nicht den Sollwert	Drücken Sie die Feuchtigkeitsregelungstaste einmal, um den Sollwert der relativen Feuchtigkeit anzuzeigen
Wasser auf dem Boden	Es befindet sich Restwasser im Tank und das Gerät wird durch zu viel Bewegung hin und her geschaukelt	Seien Sie vorsichtig, wenn Sie den Tank bewegen
Wasser im Tank läuft über	Der Wassertank könnte beschädigt sein.	Kontaktieren Sie unsere eese-Service-Hotline
	Der Schwimmer für den automatischen Wassersensor fehlt	
	Der interne Entwässerungskanal ist blockiert oder verstopft	
Der Luftentfeuchter ist laut	Der Vorfilter ist verstopft oder das Gerät steht auf einer unebenen Oberfläche	Reinigen Sie den Vorfilter oder stellen Sie das Gerät auf eine ebene Oberfläche
	Lose Partikel oder Fremdkörper im Inneren des Geräts	Kontaktieren Sie unsere eese-Service-Hotline
	Geräusch von fließendem Kältemittel	
Fehlercode	E1: Temperatursensorfehler E2: Feuchtigkeitssensorfehler	Kontaktieren Sie unsere eese-Service-Hotline

10. Technische Daten

Modell Luna Art.-Nr.		2564
Max. Raumgröße m ²		50
Empfohlene Raumgröße m ²		2 – 40
WLAN		Ja
Timer Std.		1 ~ 24
IP-Code		-
Stromversorgung		220–240 V – 50 Hz
Entfeuchtungskapazität (30 °C RH 80 %) L/Tag		12
Entfeuchtungskapazität (27 °C RH 60 %) L/Tag		7,5
Leistungsaufnahme, (27 °C, RH 60 %) W		165
Luftvolumen m ³ /h	Hoch	90
	Niedrig	70
Geräuschpegel dB (A)	Hoch	40 °C
	Niedrig	36
Wassertankkapazität L		2,6
Betriebstemperatur °C		5–35
Kältemittel		R290/0,045 kg
Kompressor		Kolbenkompressor
Nettogewicht kg		10,7
HEPA-Filter enthalten		Ja
Vorfilter		Waschbar
Ablaufschlauchdurchmesser mm		14
Ablaufschlauch im Lieferumfang enthalten (Art. 2558)		Nein – als Zubehör erhältlich
Produktgröße (HxBxT) cm		48,4 × 30,0 × 25,6

Die oben genannten technischen Daten dienen nur als Referenz. Wir behalten uns das Recht vor, diese ohne vorherige Ankündigung zu ändern.

11. Kundendienst

Wenn Sie Fragen haben oder weitere Informationen benötigen, wenden Sie sich bitte an den **eese Kundendienst unter +45 69 16 32 00**

Wenn Sie den Kundendienst in Anspruch nehmen oder einen Garantieanspruch geltend machen möchten, müssen Sie direkt in unserem Support-System eine Kundendienstanfrage erstellen. Gehen Sie auf die Website zu SUPPORT.

12. Garantie

Eingeschränkte Garantie

Wir garantieren, dass alle Teile für einen Zeitraum von zwei Jahren ab Kaufdatum frei von Material- und Verarbeitungsfehlern sind. Die Garantie gilt nur für Material- oder Herstellungsfehler, die verhindern, dass das Produkt normal installiert oder betrieben werden kann. Defekte Teile werden ersetzt oder repariert.

Die Garantie gilt nicht für Transportschäden, eine andere als die bestimmungsgemäße Verwendung, Schäden durch falsche Montage oder unsachgemäßen Gebrauch, Schäden durch Stöße oder andere Fehler oder durch unsachgemäße Lagerung.

Die Garantie erlischt, wenn der Benutzer Änderungen am Produkt vornimmt.

Die Garantie umfasst keine produktbedingten Schäden, Sachschäden oder allgemeinen Betriebsverluste.

Die Haftung des Herstellers geht nicht über die Reparatur oder den Austausch defekter Teile hinaus und beinhaltet nicht die Arbeitskosten für die Entfernung und Neuinstallation des defekten Teils, die Transportkosten zum und vom Servicecenter sowie sonstigen Materialien, die für die Durchführung der Reparatur erforderlich sind.

Diese Garantie deckt keine Ausfälle oder Fehlfunktionen aufgrund folgender Umstände ab:

- Wenn Installation, Betrieb oder Wartung des Geräts nicht in Übereinstimmung mit unserem veröffentlichten und mit dem Gerät mitgelieferten „Benutzerhandbuch“ erfolgen.
- Die handwerklichen Arbeiten zur Installation des Geräts.
- Missbrauch, Umbau, Unfall, Feuer, Flut, Blitzschlag, Nagetiere, Insekten, Fahrlässigkeit oder unvorhergesehene Ereignisse.
- Verwendung von nicht werksseitig zugelassenen Teilen oder nicht werksseitig zugelassenem Zubehör mit dem Produkt.

Haftungsbeschränkung

Dies ist die einzige vom Hersteller gewährte Garantie. Niemand ist berechtigt, in unserem Namen weitere Garantien zu gewähren.

Diese Garantie gilt anstelle aller sonstigen, ausdrücklichen oder stillschweigenden Garantien, unter anderem einschließlich etwaiger stillschweigender Garantien der Eignung für einen bestimmten Zweck oder der Verkaufsfähigkeit. Wir lehnen ausdrücklich jede Haftung für Folgeschäden, zufällige Schäden, indirekte Verluste oder Verluste im Zusammenhang mit einer Verletzung der ausdrücklichen oder stillschweigenden Garantie ab.

Diese Garantie verleiht Ihnen bestimmte gesetzliche Rechte, die je nach Land variieren können.

Beanstandungen

Im Falle eines Garantieanspruchs ist ein gültiger Kaufbeleg vorzulegen.

Lesen Sie mehr über die Erhebung eines Garantieanspruchs im Abschnitt SERVICE.

WICHTIG!

Wenn Sie technische Hilfe benötigen – wenden Sie sich an unsere eeese-Service-Hotline:
eeese DK-Telefon +45 69 16 32 00

Wir verfügen über Fachkenntnisse zu unseren Produkten und zum Fachgebiet im Allgemeinen, sodass Sie schnell und einfach Hilfe erhalten.

13. Verantwortungsvolle Entsorgung

Dieses Symbol weist darauf hin, dass dieses Produkt nicht mit dem allgemeinen Hausmüll entsorgt werden darf. Dies gilt EU-weit. Um Umweltschäden oder Gesundheitsgefahren durch unsachgemäße Abfallentsorgung zu vermeiden, muss das Produkt zum Recycling abgegeben werden, damit das Material verantwortungsvoll entsorgt werden kann. Wenn Sie Ihr Produkt recyceln möchten, bringen Sie es zu Ihrer örtlichen Sammelstelle oder wenden Sie sich an die Verkaufsstelle. Diese sorgen dafür, dass das Produkt umweltgerecht entsorgt wird.

**14. Warnung zum Kältemittel R290**

Das Gerät ist nur für die Verwendung mit dem Gas R290 (Propan) als vorgegebenem Kältemittel ausgelegt.

Hinweis: Der Kältemittelkreislauf ist abgedichtet. Die Wartung sollte nur von einem qualifizierten Techniker durchgeführt werden.



Der Mangel an Geruch weist nicht auf einen Mangel an ausgetretenem Gas hin. In der Nähe des Geräts dürfen keine offenen Flammen, Zigaretten oder andere mögliche Zündquellen verwendet werden. Komponenten sind für Propan und ohne Anreiz und ohne Funkenbildung ausgelegt. Bauteile dürfen nur durch identische Ersatzteile ersetzt werden.

Hinweis: Das Gerät darf nur in einem Raum mit einer Mindestbodenfläche von 4 m² aufgestellt werden.

R290 ist ein brennbares Gas, das schwerer ist, als Luft. Auf dieser Basis ist die Konzentration am Boden am höchsten, wenn das Gas aus dem Gerät austritt. Das Gas kann jedoch (z. B. durch Luftzug, Lüfter usw.) auf ein höheres Niveau angehoben werden. Das in diesem Gerät verwendete R290 (Propan) ist geruchslos. Verwenden Sie das Gerät nicht in Räumen mit offener Flamme, anderen starken Wärmequellen (z. B. Zigaretten, Kerzen usw.) oder elektrischen Entladungen. Installieren Sie das Gerät in einem Raum, der bei Bedarf belüftet werden kann, und in dem eine Gasansammlung nicht möglich ist.

Wenn im Raum R290 (Propan) festgestellt oder ein Leck vermutet wird, lassen Sie nicht zu, dass Unbefugte nach der Quelle des Lecks suchen. Evakuieren Sie in solchen Fällen alle Personen aus dem Raum, öffnen Sie die Fenster, verlassen Sie den Raum und benachrichtigen Sie Ihre örtliche Feuerwehr, um sie über das Auftreten eines Propanlecks zu informieren. Lassen Sie keine Person in den Raum zurückkehren, bis der befehlshabende Beamte der Feuerwehr oder ein zertifizierter Servicetechniker feststellt, dass das Risiko nicht mehr besteht.

15. Verbindung zum WLAN

APP-Anbindung des Geräts

Suchen Sie nach der App **TuyaSmart** oder scannen Sie den folgenden QR-Code, um die APP herunterzuladen.



Schritt 1

Stellen Sie sicher, dass Ihr Telefon mit Ihrem WLAN zu Hause verbunden ist und schalten Sie Bluetooth ein.

Tippen Sie auf das **+** in der oberen rechten Ecke der Startseite, um das Gerät hinzuzufügen.

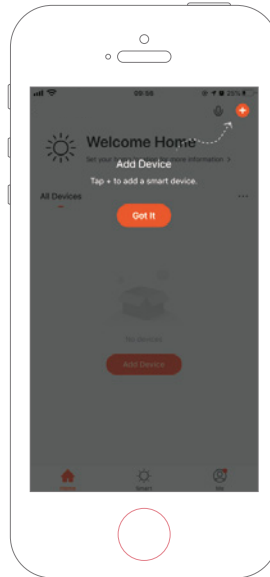
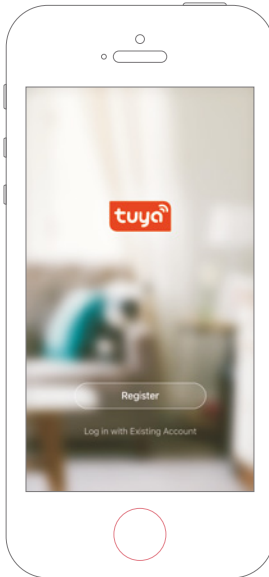

Schritt 2

Folgen Sie der Anleitung, um das zu konfigurierende Gerät auszuwählen, und geben Sie anschließend das WLAN-Passwort ein.

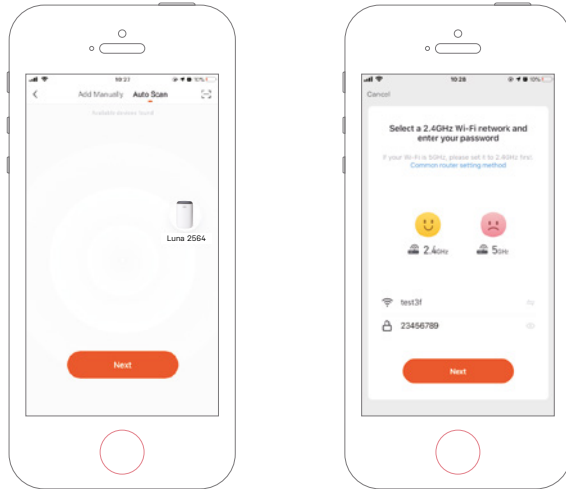

Schritt 3

Stellen Sie die Verbindung her, um den Luftentfeuchter über die APP einzustellen.

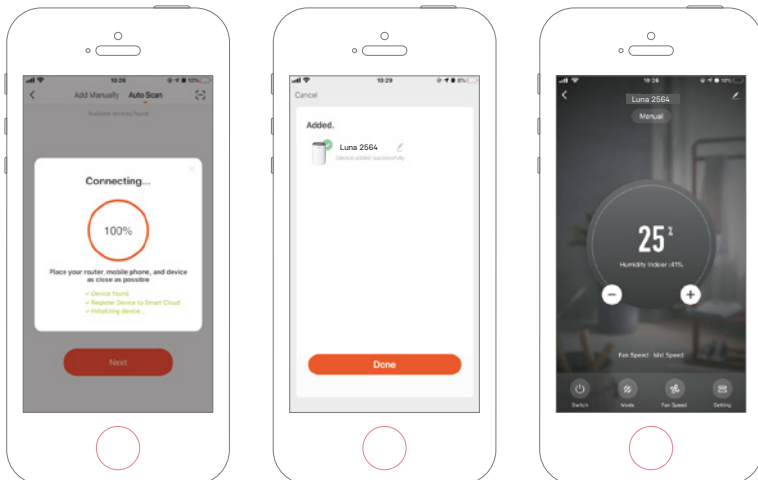

Gerät manuell hinzufügen

Schritt 1

Tippen Sie auf der Startseite auf **Gerät hinzufügen** oder auf **+** in der oberen rechten Ecke, um zur Seite Gerät hinzufügen zu wechseln.

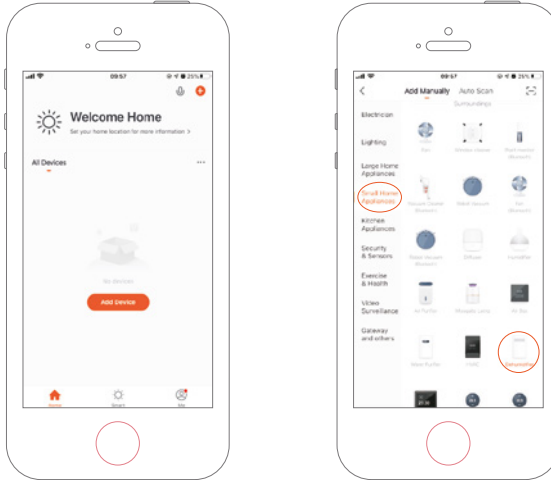

Schritt 2

Vergewissern Sie sich, dass die Anzeige schnell blinkt und geben Sie das WLAN-Passwort ein.

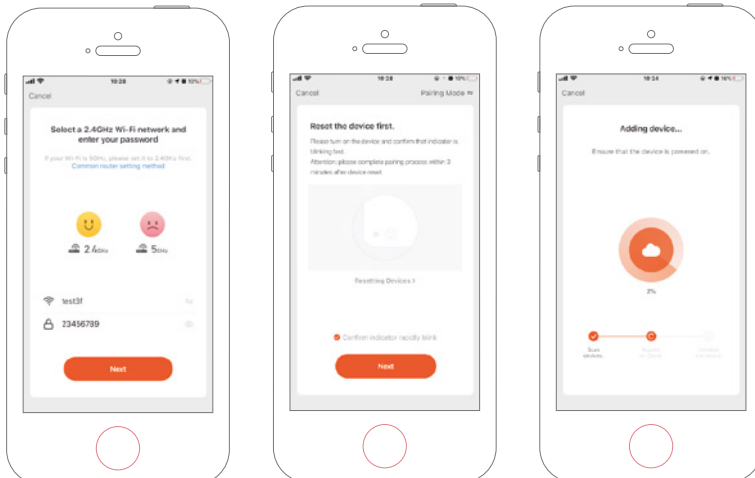

Schritt 3

Stellen Sie die Verbindung her, um den Luftentfeuchter über die APP einzustellen.

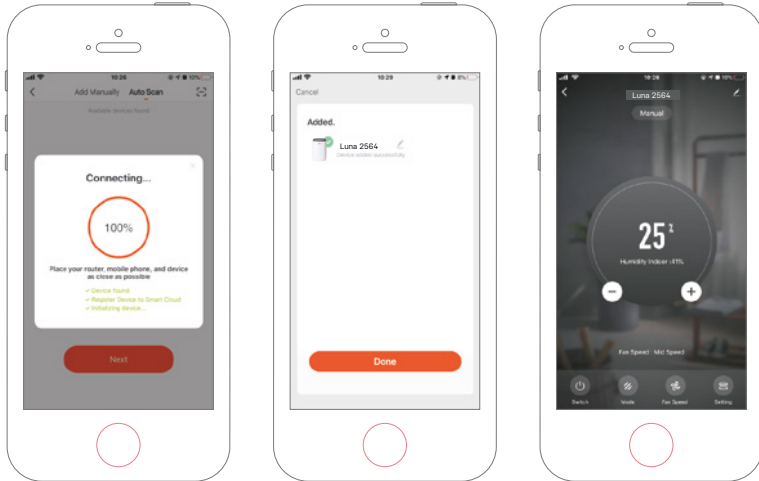



Lees de gebruikershandleiding voor elk gebruik, raadpleeg de overeenkomstige sectie in deze gebruikershandleiding. Bewaar het voor toekomstig gebruik. We behouden ons het recht voor op eventuele noodzakelijke wijzigingen in technische gegevens en eventuele fouten in tekst of afbeeldingen.



Recycle ongewenste materialen in plaats van ze weg te gooien. Alle apparaten en verpakkingen moeten worden gesorteerd en aangeboden aan een regionaal recyclingcentrum en op een milieuvriendelijke manier worden verwerkt.



Het product voldoet aan de toepasselijke Europese en andere richtlijnen.



Inhoudsopgave

1. Veiligheidsinstructies.....	149
2. Onderdelenlijst	151
3. Ononderbroken drainage.....	153
4. Voor het gebruik.....	153
5. Bedieningsinstructies.....	154
6. De luchtontvochtiger reinigen.....	161
7. Opslag.....	162
8. Weergave foutcodes	163
9. Het oplossen van problemen.....	163
10. Technische specificaties	165
11. Service	165
12. Garantie	166
13. Verantwoordelijke afvalverwijdering	167
14. Waarschuwing voor koelmiddel R290.....	167
15. Verbinding met wifi.....	168

1. Veiligheidsinstructies

Waarschuwing

Dit apparaat is uitsluitend bedoeld voor gebruik in een huiselijke omgeving. Elk ander gebruik wordt niet aanbevolen door de fabrikant en kan leiden tot brand, elektrische schokken of ander persoonlijk letsel en schade aan eigendommen. Probeer het apparaat nooit zelf te demonteren of te repareren. Het apparaat moet in overeenstemming met de nationale bedradingsvoorschriften worden geïnstalleerd. Het apparaat is ontworpen met een A-gewogen geluidsdruk niveau van minder dan 70 dB. Controleer de spanning en zorg ervoor dat deze voldoet aan de technische specificaties van het apparaat. Dit apparaat kan worden gebruikt door kinderen van 8 jaar en ouder en door personen met verminderde lichamelijke, zintuiglijke of geestelijke mogelijkheden of gebrek aan ervaring en kennis als ze onder toezicht staan of instructies over veilig gebruik van het apparaat hebben gekregen en de mogelijke gevaren begrijpen.



Waarschuwingen



Natte handen zijn niet toegestaan



Waarschuwing

Voedingskabel



Trek niet aan de voedingskabel om het apparaat uit het stopcontact te halen.

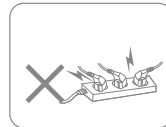

Gebruik het apparaat niet met een overbelast verlengsnoer.

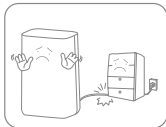

Plaats geen zware voorwerpen op de voedingskabel om veiligheidsrisico's te vermijden.

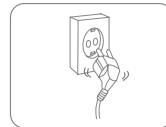

Gebruik het apparaat niet als het stopcontact de stekker niet stevig vasthoudt.

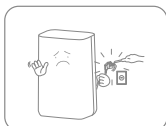

Probeer de voedingskabel niet te wijzigen, neem contact op met het geautoriseerde servicecentrum voor reparatie.



Raak de stekker, om elektrische schokken te voorkomen, niet met natte handen aan.

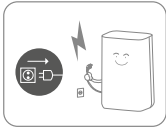

Haal de stekker onmiddellijk uit het stopcontact als het apparaat vreemde geluiden, geuren of rook afgeeft. Trek tijdens onweer de stekker uit het stopcontact. Koppel het product los als het niet in gebruik is.

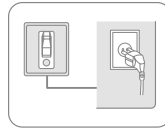

Het stopcontact moet geaard en adequaat beveiligd zijn.

Plaatsing



Plaats, om brand te voorkomen, geen brandbare en explosieve voorwerpen in de buurt van het apparaat.

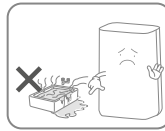

Gebruik het apparaat niet in het zwembad of vergelijkbare voorzieningen om veiligheidsrisico's te voorkomen.

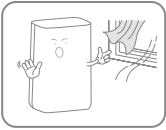

Gebruik het apparaat niet op een tochtige plaats of naast een radiator of verwarmingsapparaat.



Plaats het apparaat op een stabiel, plat oppervlak. Het apparaat moet altijd rechtop staan.

Tijdens het gebruik

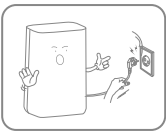

Schakel de stroom uit, trek de voedingskabel uit het stopcontact en controleer of het waterreservoir leeg is voordat u de luchtontvochtiger verplaatst.



Giet geen water in het apparaat om storing te voorkomen.

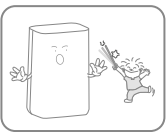

Kinderen mogen niet met het apparaat spelen. Steek nooit vreemde voorwerpen in het apparaat.



Plaats geen zware voorwerpen op het apparaat om storingen te voorkomen. Ga nooit op het product zitten.



Duw het apparaat niet om en laat het niet hard stoten om defecten te voorkomen.

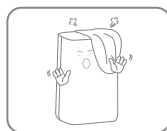

Het apparaat mag tijdens het gebruik niet worden afgedekt.

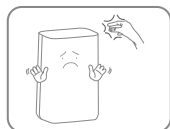

Leg uw handen niet op de luchtuitlaat om letsel of defecten te voorkomen.

2. Onderdelenlijst

Onderdelen

1. Voorkant
2. Bovenklep
3. Ventilatioerooster
4. Bedieningspaneel
5. Handvat
6. Zwenkwielen
7. Voorfilter
8. Waterreservoir
9. Achterkant
10. Afvoer
11. Voedingskabel

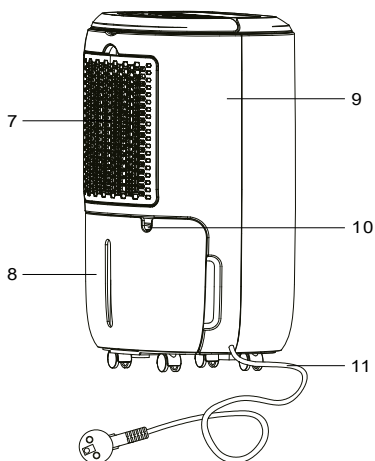
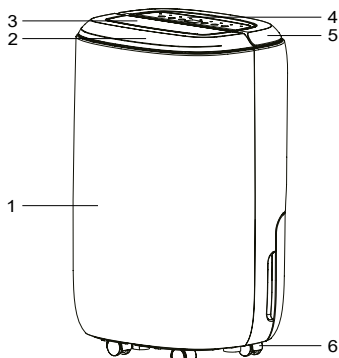

Bedieningspaneel

12. Aan/uit-knop
13. Timer uit-knop/wifi-knop
14. Ventilatiooster knop / Ionisatorknop
15. Display
16. Handmatige ontvochtigingsknop
17. Modusknop / knop kinderslot
18. Automatische knop
19. Automatisch ontvochtigingslampje
20. Wasdroogindicator
21. Slaaplampje
22. Luchtzuiveringslampje
23. Wifi-controlelampje
24. Ionisatorindicator
25. Controlelampje timer
26. Controlelampje tank vol
27. Controlelampje in bedrijf
28. Controlelampje ontdoeien

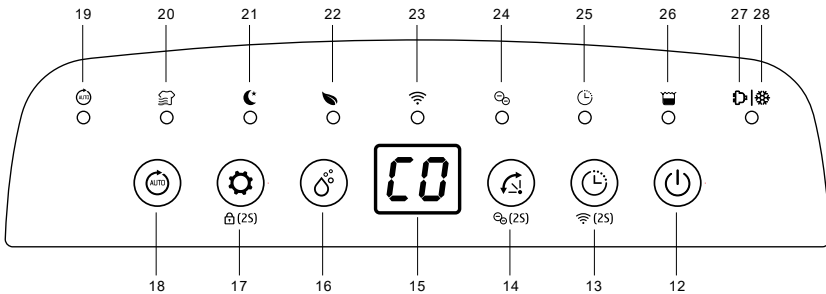

Afvoer

29. Afvoer
30. Afvoerpijp

Afvoerslang
inbegrepen

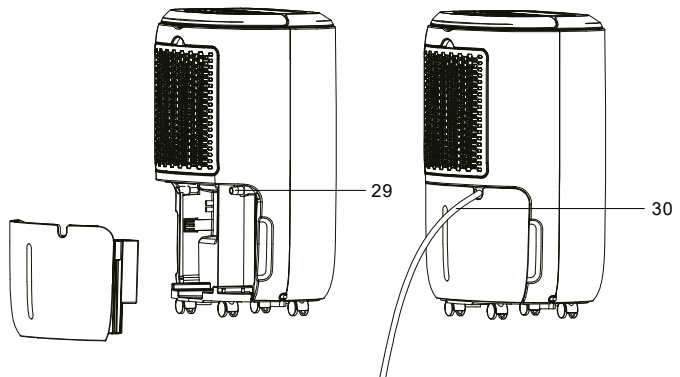

3. Ononderbroken drainage

Met de optie voor continue afvoer kan in een omgeving met een zeer hoge luchtvochtigheid het opgevangen water gemakkelijk worden afgevoerd in plaats van handmatig uit de watertank te worden geleegd.

1. Verwijder de rubberen plug die de aansluiting van de afvoerslang bedekt.
2. Verwijder de watertank.
3. Sluit een geschikte afvoerslang (14 mm binnendiameter) aan op de afvoer.
Zorg ervoor dat de slang stevig en strak zit om lekkage te voorkomen.
4. Zet de watertank weer op zijn plaats.
5. Zorg er altijd voor dat de afvoerslang niet geblokkeerd of geblokkeerd is om een vlotte doorstroming te behouden.



Zorg er altijd voor dat de pijp naar beneden wijst en niet geblokkeerd of geknikt is. Afvoerslang is niet inbegrepen, maar als extra aan te schaffen. Artikel nr. 2558

4. Voor het gebruik

- Controleer de luchtontvochtiger op eventuele transportschade. In geval van schade dient u direct contact op te nemen met onze servicelijn.
- Plaats de luchtontvochtiger recht op een stabiele, vlakke ondergrond.
- Zorg ervoor dat de voedingskabel gemakkelijk toegankelijk is en niet wordt beschadigd door scherpe randen of op enigerlei wijze bekneld raakt tijdens gebruik.
- Zorg ervoor dat de luchtontvochtiger op een veilige afstand van minimaal 50 cm van een muur of meubel staat en aan alle kanten luchtruimte heeft.
- Het apparaat moet minimaal 1 uur recht op staan voordat deze voor het eerst wordt gebruikt.
- Als een deel van uw huis erg vochtig is, kan de luchtontvochtiger daar eerst worden geplaatst en later naar een ander deel van het huis worden verplaatst.
- De netvoeding moet overeenkomen met de waarde op het typeplaatje, het stopcontact moet geaard zijn.
- Zorg ervoor dat het waterreservoir correct is aangebracht voordat de luchtontvochtiger kan worden ingeschakeld.
- Als de luchtontvochtiger wordt uitgeschakeld en onmiddellijk weer wordt ingeschakeld, duurt het ongeveer 3 minuten voordat hij op volle kracht is (compressor weer aan het werk).
- Als de luchtontvochtiger wordt uitgeschakeld door een stroomstoring, schakelt hij automatisch weer in zodra de stroom is hersteld.
- De luchtontvochtiger werkt het beste bij een normale kamertemperatuur, het rendement neemt af als de omgevingstemperatuur onder de 15 °C daalt.
- Zet de stroom aan en laat het apparaat lopen volgens onderstaande instructies.

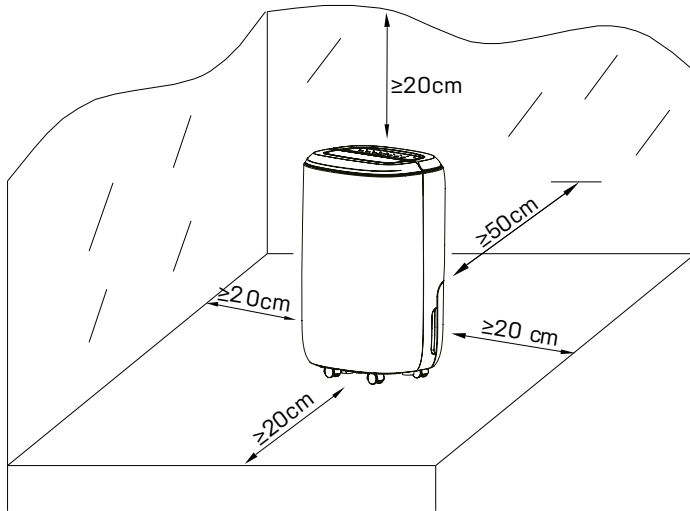

5. Bedieningsinstructies

Inschakelen/uitschakelen van het apparaat (Aan-/uitknop)



1. Sluit de voedingskabel aan op het stopcontact.
2. Druk eenmaal op de **aan/uit-knop (A)** om het apparaat in te schakelen. Standaard werkt het apparaat in de handmatige ontvochtigingsmodus met hoge ventilatorsnelheid. De aan/uit-indicator zal branden.
3. Druk nogmaals op de **aan/uit-knop (A)** om het apparaat uit te schakelen. Het zal stoppen met werken, maar de ventilator werkt enkele seconden om de hete lucht in het apparaat naar buiten te blazen.

Automatische uitschakeling timerfunctie (timerknop)



Druk op de **timerknop (A)** om het gewenste timeruur van 00-24-00 te kiezen.



Om de timerfunctie te annuleren zet u het apparaat uit en weer aan.
Of druk op de timerknop en houd hem 3 seconden ingedrukt, en druk tweemaal.

Vochtigheidsinstelling (Handmatige knop)



Druk op de **knop voor het instellen van de vochtigheid (A)** om het gewenste maximale vochtigheidsniveau te kiezen tussen de volgende CO-30%-35%-40%-45%-50%-55%-60%-65%-70%-75%-80%-CO. CO staat voor continue non-stop ontvochtiging. CO staat voor continue non-stop ontvochtiging ongeacht de omgevingsvochtigheid.



Wanneer degewenste maximale luchtvochtigheids bereikt, stopt de compressor onmiddellijk. De ventilator zal 3 minuten later stoppen en stopt dan 27 minuten. Nadien zal de ventilator starten op lage snelheid gedurende 2 minuten om de luchtvochtigheid te detecteren.

Als RV% 3% hoger is dan de ingestelde waarde, zal de machine beginnen te werken, anders zal de machine stoppen voor 27 minuten en deze logica herhalen.

Functie ventilatierooster [Knop ventilatierooster]



Druk op de **Ventilatierooster knop (A)** om de rooster trilling te activeren.

Multifunctionele optionele [modus-knop]

Wasdroog functie

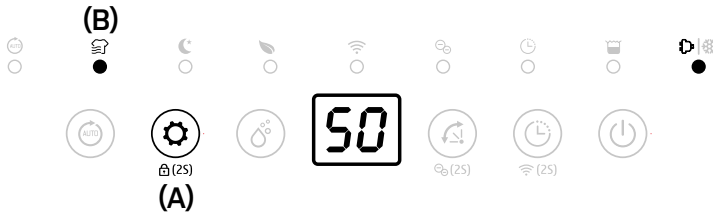

Druk in handmatige modus eenmaal op de **Modusknop (A)** om de **Wasdroogmodus (B)** te selecteren.

Het apparaat loopt in continue ontvochtiging met een hoge ventilatorsnelheid gedurende 10 uur en schakelt dan automatisch uit. Timerknop is uitgeschakeld.

Slaapstand

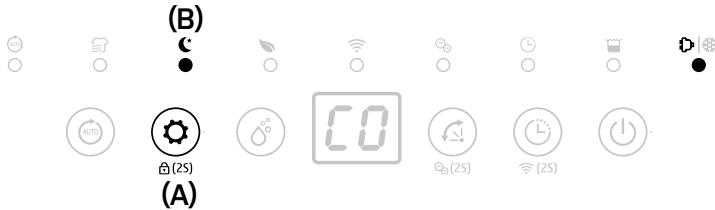

Druk 2 keer op de **Modusknop (A)** om de **Slaapmodus (B)** te selecteren.

Het apparaat werkt met een aangewezen vochtigheidsinstelling van 55% samen met een lage ventilatorsnelheid.

Alle indicatoren gaan 5 seconden na het voltooiën van de instelling uit. Raak een willekeurige knop aan om het licht te activeren en zoals gewoonlijk te bedienen.



Na 30 seconden gaan de lampjes uit, als er geen verdere bediening is. Als de watertank in de slaapstand vol is, zal het **lampje voor de volle watertank** altijd branden.

Luchtzuiveringsmodus

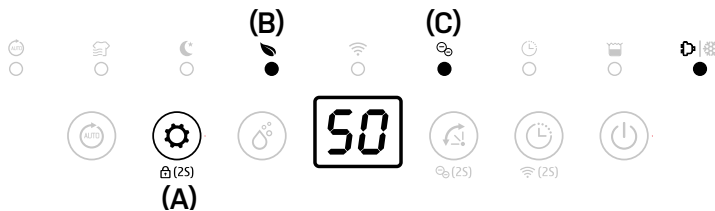

Druk 3 keer op de **Modusknop (A)** om de **Luchtzuiveringsmodus (B)** te selecteren.

Het apparaat draait met hoge ventilatorsnelheid zonder te ontvochtigen, en de **ionisator-modus (C)** zal automatisch inschakelen.



Houd de **ventilatie-rooster knop** ingedrukt gedurende 2 seconden om de ionisator modus aan/uit te schakelen

Automatische ontvochtigingsfunctie [Auto-knop]



Druk op de **Auto-knop (A)** om de **automatische ontvochtigingsmodus** te selecteren. Het apparaat werkt automatisch in overeenstemming met de hieronder gedetecteerde luchtvochtigheid.

Relatieve luchtvochtigheid RH% gedetecteerd	Compressor	Ventilatorsnelheid
RV%>65%	In bedrijf	Hoog
55%≤RH%≤65%	In bedrijf	Laag
RV%<55%	Stopt werking	Laag

RV = Relatieve vochtigheid

Ionisatorfunctie [Handmatige knop]



De ionisator creëert negatieve ionen die zich hechten aan positief geladen moleculen zoals stof, bacteriën, pollen, rook en andere allergenen. Deze moleculen hechten zich aan elkaar tot grotere moleculen die niet in de lucht kunnen zweven en op de grond vallen. Houd de **ventilatioerooster knop** ingedrukt gedurende 2 seconden om de **ionisator modus** aan/uit te activeren.



De ionisator modus gaat automatisch uit als de ventilator niet meer werkt.

Wifi-functie (timerknop)

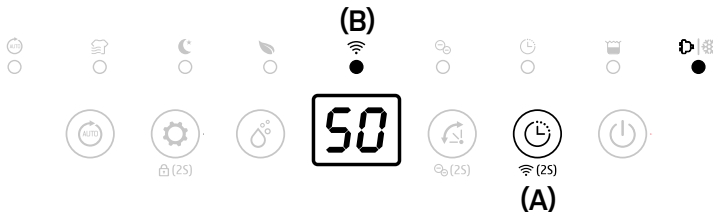

Druk 2 seconden op de **Timerknop (A)** om de wifi-functie te activeren en in de netwerkmodus te gaan. Tijdens de netwerkconfiguratie knippert de **wifi-indicator (B)** snel en nadat de wifi verbonden is, is het wifi-pictogram aan.



Zie de onderstaande sectie **Verbinding met wifi** voor gedetailleerde instellingen. Wanneer de machine zich in netwerkmodus bevindt, drukt u enkele seconden op de timerknop om de wifi-verbinding te verbreken.

Kinderslotfunctie



Om verkeerd gebruik door jonge kinderen te voorkomen, is het apparaat uitgerust met een kinderslotfunctie. Druk gedurende 2 seconden op de **Modusknop (A)** om alle knoppen te vergrendelen met een piepend geluid. Dezelfde operatie kan het ontgrendelen.



De kinderveiligheidsfunctie kan worden ingesteld op stand-by modus en bedrijfsmodus, maar kan niet worden geactiveerd wanneer de **watertank vol is**.

Automatische uitschakeling met lampje voor volle watertank



Wanneer het waterreservoir bij normaal gebruik vol raakt, gaat het apparaat automatisch in de stand-by modus en verschijnt het **Lampje Volle tank (A)**. Na het legen van de tank gaat het apparaat over op de vorige modus.



Behalve de aan/uit-knop zijn alle andere knoppen uitgeschakeld.

Als het waterreservoir wordt verwijderd of niet goed wordt geplaatst, zal het hierboven beschreven gebeuren.

Ontdooiestand bij lage temperatuur



Als de omgevingstemperatuur te laag is, gaat de luchtontvochtiger in de **ontdooiestand (A)**. Het apparaat werkt met een hoge ventilatorsnelheid zonder te ontvochtigen.



De ventilatorsnelheidsknop is in deze modus uitgeschakeld.

Geheugenfunctie

1. Als het apparaat direct of door stroomuitval wordt losgekoppeld, sluit het apparaat dan weer aan op de stroomvoorziening en de luchtontvochtiger zal werken met de modus van vóór de uitschakeling. De timerinstelling blijft behouden.
2. Druk op de aan/uit-knop om de luchtontvochtiger uit te schakelen en druk daarna op de aan/uit-knop om hem weer in te schakelen. De luchtontvochtiger zal verder werken in de stand van voor de uitschakeling. De timerinstelling wordt geannuleerd.
3. Schakel de ontvochtiger uit, haal de voedingskabel uit het stopcontact. Sluit dan de voeding weer aan en schakel de luchtontvochtiger in. De eerste keer dat u de luchtontvochtiger hebt ontvangen, zal hij als fabrieksinstelling werken.

6. De luchtontvochtiger reinigen

Bij regelmatig gebruik kan het filter verstopt raken met stof en deeltjes. Om de effectiviteit van de luchtontvochtiger te garanderen, wordt aanbevolen om het apparaat minimaal om de twee weken te reinigen:

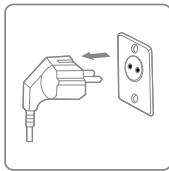

Schakel het apparaat uit en trek de stekker uit het stopcontact voordat u het reinigt.

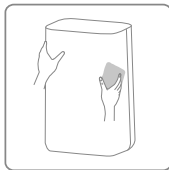

Maak de behuizing schoon met een zachte, droge doek. Stofzuig de luchtinlaat- en uitlaatroosters van de luchtontvochtiger. Als het apparaat zeer vuil is, gebruik dan een mild reinigingsmiddel. Veeg de luchtreiniger met een licht vochtige doek af. Verwijder het waterreservoir en was het met de hand met een mild schoonmaakmiddel. Spoel het af met schoon water

Let op: Sproei geen water rechtstreeks op het apparaat.

Kinderen mogen het niet zonder toezicht schoonmaken en gebruikersonderhoud uitvoeren.

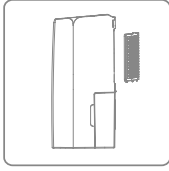

De voorfilter reinigen

1. Verwijder de voorfilter van de achterkant.
2. Was het voorfilterframe zorgvuldig in warm water, gebruik zo nodig een mild reinigingsmiddel. (Max. 40°C)

Let op: Was de voorfilter NIET in de vaatwasser.

3. Spoel de voorfilter in schoon water en laat hem drogen voordat u hem opnieuw plaatst.
4. Monteer de voorfilter weer op het apparaat.

Let op: Gebruik de luchtontvochtiger NIET zonder voorfilter.



De **HEPA** filter kan niet worden schoongemaakt en moet eenmaal per jaar worden vervangen.

7. Opslag

Als de luchtontvochtiger een lange periode niet zal worden gebruikt neem dan de volgende stappen:

1. Verwijder de stekker uit het stopcontact en leeg de tank, zorg ervoor dat de tank en de luchtontvochtiger volledig droog zijn. Dit kan een paar dagen duren.
2. Reinig het luchtfilter.
3. Controleer de luchtontvochtiger op een perfecte conditie om een veilig gebruik ervan na een lange periode van opslag te garanderen.
4. Verpak het apparaat met de geschikte verpakking.
5. Bewaar de luchtontvochtiger in een stofvrije locatie, en uit direct zonlicht. Bij voorkeur afgedekt met een vel plastic.

8. Weergave foutcodes

Neem contact op met onze eese servicelijn als een van de onderstaande foutcodes verschijnt.

WEERGE- VEN CODE	E1	E2	L3	L4
Fout	De temperatuur- sensor fout	Fout vochtig- heidssensor	Temperatuur luchttoevoer is te hoog >42°C	Temperatuur luchttoevoer is te laag <0°C
Display	Knippert elke 30 seconden	Knippert elke 30 seconden	Langzaam knipperen L3	Langzaam knipperen L4
Wat is er aan de hand	Het apparaat werkt normaal.	Het apparaat werkt normaal, maar kan de luchtvochtigheid niet instellen	De compressor stopt met werken, de ventilator werkt op lage ventilatorsnelheid. 10 minuten later, als de temperatuur daalt tot onder de 40 °C, werkt het apparaat normaal.	De compressor stopt met werken, de ventilator werkt op lage ventilatorsnelheid. 10 minuten later, als de temperatuur stijgt tot boven de 2 °C, werkt het apparaat normaal.

9. Het oplossen van problemen

Controleer het volgende voordat u contact opneemt met de technische ondersteuning.

PROBLEEM	MOGELIJKE OORZAAK	OPLOSSING
De luchtontvochtiger gaat niet aan	De voeding is niet aangesloten	Steek de stekker in het stopcontact en zorg ervoor dat er stroom op staat
	De watertank is vol	Leeg de tank
	De tank is niet correct vervangen	Vervang de tank
	De ingestelde luchtvochtigheid is bereikt	Verlaag de luchtvochtigheid
	Stekker of snoer beschadigd	Neem voor reparatie contact op met een erkend servicecentrum
De waterverwijde- ringscapaciteit is te laag	Bedrijfstijd is te kort	Wees geduldig en wacht
	Omgevingstemperatuur of vochtigheid zijn te laag	Het is normaal dat het apparaat niet ontvochtigt in deze omstandigheden

Het apparaat werkt, maar vermindert de relatieve vochtigheid onvoldoende	De kamer is te groot	Wij raden u een luchtontvochtiger met een grotere capaciteit aan
	Er is te veel ventilatie	Verminder de ventilatie (bijv. sluit ramen en sluit deuren)
	Het luchtfilter is verstopt	De voorfilter reinigen
	De luchtvochtigheid is hoger dan de omgevingsvochtigheid	Stel de luchtvochtigheid lager in dan de omgevingsvochtigheid
De luchtvochtigheid neemt niet af	De luchtontvochtiger is niet lang genoeg gebruikt	
	De omgevingstemperatuur is te laag	
	De luchtvochtigheid in de omgeving is te laag	
	De luchtvochtigheid is lager dan het gewenste ingestelde vochtigheidsniveau	
	Het luchtfilterframe is vuil	Het voorfilterframe reinigen
De luchtontvochtiger blaast warme lucht	De gedroogde lucht gaat langs een verwarmingsspiraal alvorens het in de ruimte wordt geblazen als deel van het ontvochtigingsproces.	Dit is normaal, een luchtontvochtiger is geen luchtkoeler
Het display toont niet het ingestelde vochtigheidspunt	Het display toont de relatieve vochtigheid van de kamer, niet het ingestelde punt	Druk eenmaal op de knop voor de vochtigheidscontrole om de ingestelde relatieve luchtvochtigheid te zien
Water op de vloer	Er zit nog water in de tank en het apparaat wordt te veel geschud bij verplaatsen	Wees voorzichtig bij het verplaatsen van de tank
Water in tank loopt over	Het waterreservoir kan worden beschadigd	Neem contact op met onze eesee-servicelijn
	Vlotter voor automatische watersensor zit niet op zijn plaats	
	Intern afvoerkanaal is geblokkeerd of belemmerd	
De luchtontvochtiger is lawaaierig	De voorfilter is geblokkeerd of het apparaat staat op een oneffen oppervlak	Reinig de voorfilter of zet het apparaat op een vlakke ondergrond
	Losse of vreemde deeltjes in het apparaat	Neem contact op met onze eesee-servicelijn
	Geluid van stromend koelmiddel	
Foutcode	E1: Fout temperatuursensor E2: Fout vochtigheidssensor	Neem contact op met onze eesee-servicelijn

10. Technische specificaties

Model Luna Art. no		2564
Maximaal werkgebied m ²		50
Aanbevolen werkgebied m ²		2-40
Wifi		Ja
Timer, uur		1 ~ 24
IP-code		-
Stroomvoorziening		220-240V / 50Hz
Ontvochtigingscapaciteit (30°C RV 80%), l/dag		12
Ontvochtigingscapaciteit (27°C RV 60%), l/dag		7,5
Stroomverbruik, (27°C RV 60%) W		165
Luchtvolume m ³ /u	Hoog	90
	Laag	70
Geluidsniveau dB (A)	Hoog	40
	Laag	36
Watertank capaciteit, l		2,6
Bedrijfstemperatuur °C		5-35
Koelmiddel		R290 / 0,045 kg
Compressor		Heen en weer bewegend
Nettogewicht, kg		10.7
HEPA-filter inbegrepen		Ja
Voorfilter		Wasbaar
Diameter afvoerslang, mm		14
Afvoerslang inbegrepen (art. 2558)		Nee - afzonderlijk aan te schaffen
Productafmetingen (H x B x D), cm:		48.4 x 30.0 x 25.6

De bovenstaande technische gegevens zijn alleen ter referentie. Wij behouden ons het recht voor om deze zonder voorafgaande kennisgeving te wijzigen.

11. Service

Als u vragen hebt of meer informatie nodig hebt, aarzel dan niet om te bellen met **eese-klantenservice op +45 69 16 32 00**

Als u service nodig hebt of als u een garantieclaim wilt indienen, moet u een ticket aanmaken in ons supportstelsel. Ga naar de website onder SUPPORT.

12. Garantie

Beperkte garantie

Wij garanderen dat alle onderdelen vrij zijn van defecten aan materialen en arbeid voor een periode van twee jaar vanaf de datum van aankoop. De garantie dekt alleen materiaal of fabricagefouten die voorkomen dat het product op een normale manier kan worden geïnstalleerd of gebruikt. Defecte onderdelen worden vervangen of gerepareerd.

De garantie dekt geen transportschade, enig ander gebruik dan het bedoelde, schade veroorzaakt door onjuiste montage of oneigenlijk gebruik, schade veroorzaakt door slagen, stoten of andere fouten, of door onjuiste opslag.

De garantie vervalt als de gebruiker het product wijzigt.

De garantie geldt niet voor productgerelateerde schade, materiële schade of algemeen operationeel verlies.

De aansprakelijkheid van de fabrikant kan niet hoger zijn dan de reparatie of vervanging van defecte onderdelen en omvat geen arbeidskosten voor het verwijderen en opnieuw installeren van het defecte onderdeel, transportkosten van en naar het servicecentrum, en alle andere materialen die nodig zijn voor het uitvoeren van de reparatie.

Deze garantie dekt geen storing of slechte werking als gevolg van het volgende:

- Onjuiste installatie, bediening of onderhoud van het apparaat volgens onze gepubliceerde "Gebruikersgids" die bij het apparaat is meegeleverd.
- De arbeidsuren voor installatie van het apparaat.
- Misbruik, verandering, ongeval, brand, overstroming, blikseminslag, knaagdieren, insecten, nalatigheid of onvoorziene gebeurtenissen.
- Gebruik van niet door de fabriek geautoriseerde onderdelen of accessoires in combinatie met het product.

Beperking van aansprakelijkheid

Dit is de enige garantie die de fabrikant verstrekt. Niemand mag namens ons een andere garantie geven.

Deze garantie geldt in de plaats van alle andere garanties, expliciet of impliciet, met inbegrip van maar niet beperkt tot enige impliciete garantie van geschiktheid voor een bepaald doel en verkoopbaarheid. Wij wijzen uitdrukkelijk alle aansprakelijkheid af voor gevolgschade, accidentele schade, indirect verlies of verlies in verband met een schending van de expliciete of impliciete garantie.

Deze garantie geeft u specifieke wettelijke rechten, die per land kunnen verschillen.

Klachten

In het geval van een garantieclaim moet een geldig aankoopbewijs worden ingediend. Lees meer over het indienen van een garantieclaim onder de sectie SERVICE.

BELANGRIJK!

Als u technische hulp nodig hebt, neem dan contact op met onze servicelijn:

eeese DK-telefoon +45 69 16 32 00

We hebben specialistische kennis van onze producten en het vakgebied in het algemeen, zodat u snel en gemakkelijk hulp kunt krijgen.

13. Verantwoorde afvalverwijdering

Dit symbool geeft aan dat dit product niet bij het gewone huisvuil mag worden gegooid. Dit geldt voor de hele EU. Om schade aan het milieu of gezondheidsrisico's door onjuiste afvalverwerking te voorkomen, moet het product worden ingeleverd voor recycling, zodat het materiaal op een verantwoorde manier kan worden afgevoerd. Breng het product voor recycling naar uw lokale inzamelfaciliteit of neem contact op met de plaats van aankoop. Zij zorgen ervoor dat het product op een milieuvriendelijke manier wordt afgevoerd.

**14. Waarschuwing voor koelmiddel R290**

Het apparaat is alleen ontworpen voor gebruik met R290 (propan) gas als het aangewezen koelmiddel.

Let op: het koelmiddelcircuit is verzegeld. Alleen een gekwalificeerde technicus mag proberen om onderhoud uit te voeren.



Het ontbreken van geur duidt niet op een gebrek aan ontsnapt gas. Gebruik geen open vuur, sigaretten of andere mogelijke ontstekingsbronnen in de buurt van het apparaat. Onderdelen zijn ontworpen voor propan en niet-stimulerend en niet-vonkend. Onderdelen mogen alleen worden vervangen door identieke reparatieonderdelen.

Let op: Het apparaat mag alleen worden geïnstalleerd in een ruimte met een vloeroppervlak van minimaal 4m².

R290 is een brandbaar gas dat zwaarder is dan lucht. Op basis hiervan zal de concentratie wanneer gas uit het apparaat lekt het hoogst zijn op grondniveau. Wel kan het gas (bv. door tocht, ventilator, etc) naar een hoger niveau getild worden. Het R290 (propan) dat in dit apparaat wordt gebruikt, heeft geen geur. Gebruik het apparaat niet in een kamer met open vuur, andere warmtebronnen van hoog niveau (bv. sigaretten, kaarsen, enz.) Of elektrische ontladingen. Installeer het apparaat in een ruimte die indien nodig kan worden geventileerd en waar gasophoping niet mogelijk is

Als in de kamer R290 (propan) wordt gedetecteerd, of als er een lek wordt vermoed, laat dan niet toe dat onbevoegden naar de bron van het lek zoeken. Evacueer in dergelijke gevallen alle mensen uit de kamer, open de ramen, verlaat de kamer en breng uw plaatselijke brandweer op de hoogte om hen te informeren dat er een propanlek is opgetreden. Laat niemand terugkeren naar de kamer totdat de commandant van de brandweer of een gecertificeerde servicemonteur heeft besloten dat het risico is opgehouden te bestaan.

15. Verbinding met wifi

APP-apparaat

Zoek naar de app **TuyaSmart** of scan de volgende QR-code om de APP te downloaden.



Stap 1

Zorg ervoor dat de telefoon thuis is verbonden met de wifi en schakel bluetooth in. Tik op de **+** in de rechterbovenhoek van de startpagina om het apparaat toe te voegen.

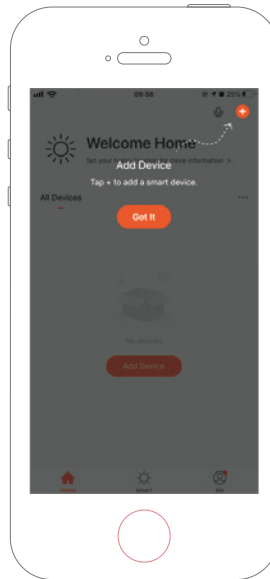
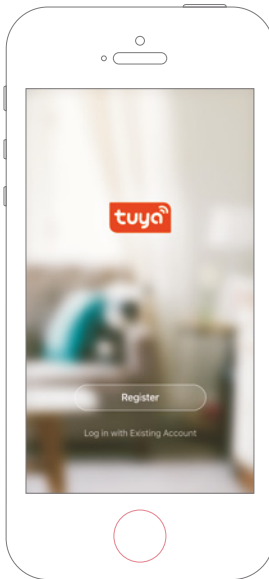

Step 2

Volg de handleiding en kies het apparaat dat geconfigureerd moet worden. Voer dan het wifi-wachtwoord in.

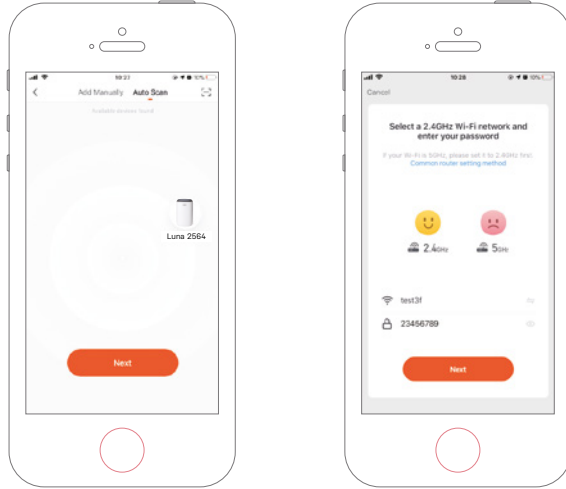

Step 3

Voltooi de aansluiting om de luchtontvochtiger in te stellen met de app.

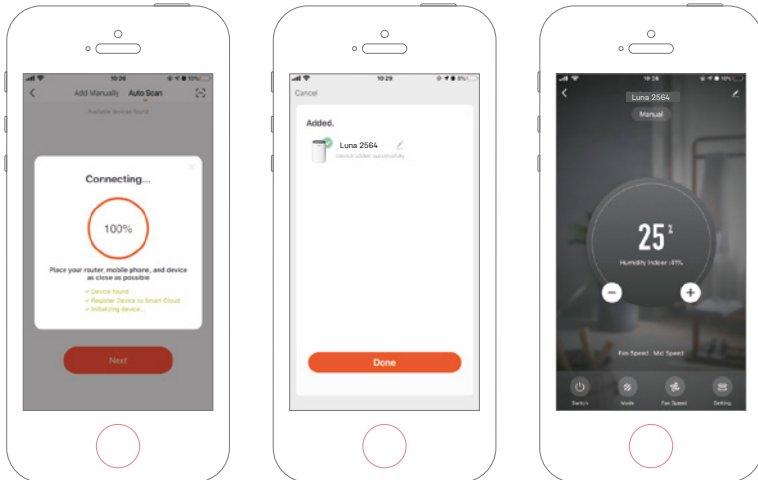

Apparaat handmatig toevoegen

Step 1

Klik op **Apparaat toevoegen** op de startpagina of op **+** in de rechterbovenhoek om naar de pagina apparaat toevoegen te gaan.

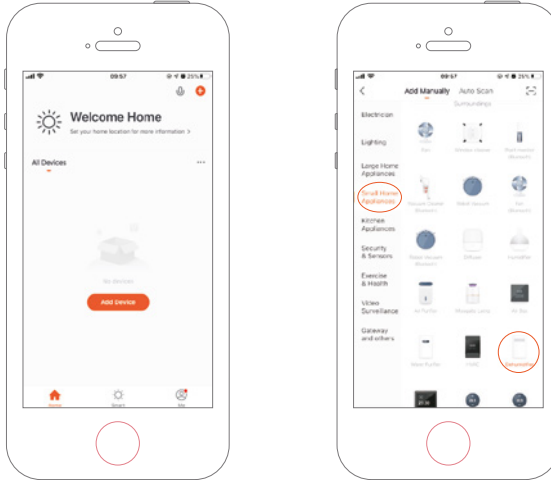

Step 2

Bevestig als het lampje snel knippert en geef het wifi-paswoord in.

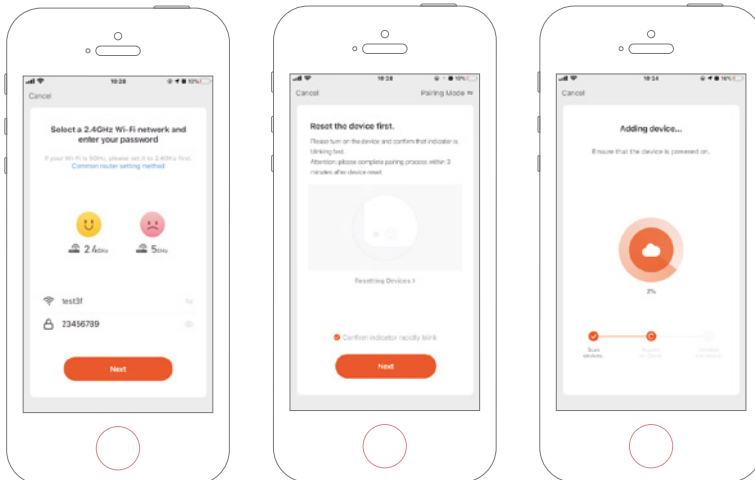

Step 3

Voltooi de aansluiting om de luchtontvochtiger in te stellen met de app.

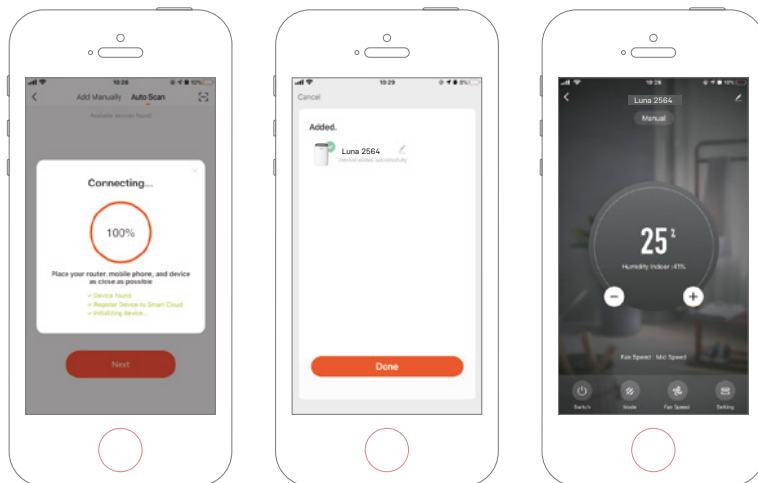



Thank you for choosing this product.
Please read this instruction manual before using it.